

Nadčasový dizajn a užívateľská ústretovosť.

Výšková rektifikácia

Skryté vedenie kabeláže

Dôkladné olepenie ABS hranami

Pracovné dosky

Pracovné dosky stolov radu HOBIS Gate sú tvarované tak, aby ste mohli maximálne využiť plochu dosky a nájsť optimálnu pozíciu pre monitor svojho počítača. Pre zaistenie čo najväčšieho komfortu sú v ponuke aj rohové pracovné stoly s ergonomicky tvarovanými doskami, ktoré zodpovedajú norme ČSN EN 527-1.

Pracovná doska stola má hrúbku 25 mm a je olepená 2mm ABS hranou, ktorá stoly chráni pred poškodením. O káble od PC či stolovej lampy sa postará praktická priechodka, ktorá káble jednoducho zvedie pod dosku, kde si s nimi poradia šikovne skonštruované držiaky. Budete tak mať istotu, že sa káble nezapletú a nebudú vám prekážať pri práci. Konštrukcia stolov spĺňa vysoké nároky na kvalitu a ergonómiu (ČSN EN 527-1) a zodpovedá tak normám ČSN EN 527-2, ČSN EN 527-3, ČSN 910001 a ČSN 910100.

Podnože

Pokiaľ máte radi svoje súkromie, určite oceníte, že boky aj priečka sú vyrobené z plných dosák. Tie majú hrúbku 18 mm a ich odolnosť zaisťujú 2 mm ABS hrany na vonkajšej aj vnútornej strane. Nohy sú vybavené výškovo nastaviteľnou rektifikáciou, čo vám v prípade nerovnosti podlahy umožňuje dorovnať si stôl až o 1,5 cm. Vaša pracovná plocha tak bude vždy dokonale rovná. Stabilitu stola zaisťuje priečka, ktorá spája obe nohy stola. Je vyrobená z plnej, 18mm hrubej dosky.

Montáž

Rad HOBIS Gate ponúka celkom 106 prvkov, ktoré vďaka jednoduchému spojovaciemu systému môžete rôzne kombinovať. Stolovú zostavu si tak môžete poskladať presne podľa svojej potreby a navyše ju môžete kedykoľvek jednoducho doplniť o ďalšie prvky. Spojovací systém je totiž automaticky súčasťou každého prvku. Aby sa zásielka dostala bezpečne až do vašej kancelárie, dodávame stoly demontovateľné v niekoľkých samostatných, bezpečne zabalených balíkoch. Súčasťou každého balenia je tiež prehľadný montážny návod.

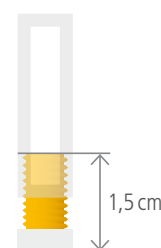

dorovnanie výšky

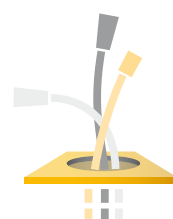

skrytá kabeláž



certifikácia EÚ



5 rokov záruka



jednoduchá montáž





HOBIS GATE čerešňa – čerešňa

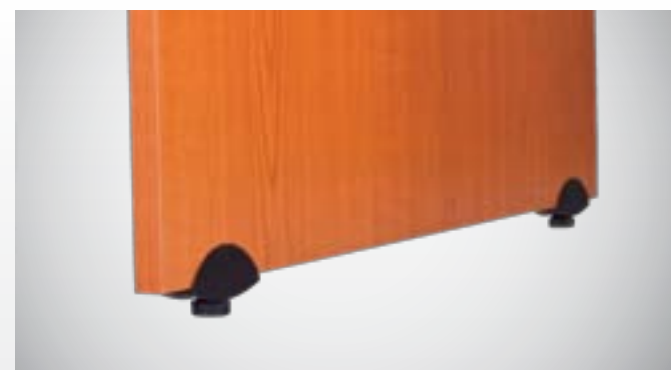

Rektifikácia slúži na dorovnanie nerovností podlahy až o 1,5 cm



2 mm ABS hrana chráni dosky nábytku pred poškodením



HOBIS GATE orech – orech



Káblové príchytky zabezpečujú praktické vedenie káblov pod pracovnou doskou



Spojovací systém umožňuje jednoducho pripojiť doplnkové stoly

PRACOVNÉ STOLY



GS 800 80 × 75,5 × 80



GS 1200 120 × 75,5 × 80



GS 1400 140 × 75,5 × 80



GS 1600 160 × 75,5 × 80



GS 1800 180 × 75,5 × 80



GE 800 80 × 75,5 × 60



GE 1200 120 × 75,5 × 60



GE 1400 140 × 75,5 × 60



GE 1600 160 × 75,5 × 60



GS 9 X 85 × 75,5 × 80



GE 60 L 160 × 75,5 × 120 (60 × 60)



GE 60 P 160 × 75,5 × 120 (60 × 60)



GEV 60 L 160 × 75,5 × 120 (60 × 60)



GEV 60 P 160 × 75,5 × 120 (60 × 60)



GEV 80 L 160 × 75,5 × 120 (60 × 80)



GEV 80 P 160 × 75,5 × 120 (80 × 60)



GE 2005 L 160 × 75,5 × 120 (80 × 60)



GE 2005 P 160 × 75,5 × 120 (60 × 80)

PRACOVNÉ STOLY



GE 1000 L 180 × 75,5 × 100 (80)



GE 1000 P 180 × 75,5 × 100 (80)



GE 1800 L 180 × 75,5 × 120 (80 × 40)



GE 1800 P 180 × 75,5 × 120 (40 × 80)



GEV 1800 L 180 × 75,5 × 120 (80 × 40)



GEV 1800 P 180 × 75,5 × 120 (40 × 80)

GE 1800 H L 180 × 75,5 × 200 (80 × 40)
GEV 1800 H L 180 × 75,5 × 200 (80 × 40)GE 1800 H P 180 × 75,5 × 200 (40 × 80)
GEV 1800 H P 180 × 75,5 × 200 (40 × 80)GE 1800 HR L 180 × 75,5 × 200 (80 × 40)
GEV 1800 HR L 180 × 75,5 × 200 (80 × 40)GE 1800 HR P 180 × 75,5 × 200 (40 × 80)
GEV 1800 HR P 180 × 75,5 × 200 (40 × 80)

GE 60 H L 160 × 75,5 × 200 (60 × 60)



GE 60 H P 160 × 75,5 × 200 (60 × 60)



GSK 1600 22 160 × 75,5 × 80



GSK 1600 23 160 × 75,5 × 80



GSK 1600 24 160 × 75,5 × 80



GSK 1600 25 160 × 75,5 × 80

GSK 1200 22 120 × 75,5 × 80
GSK 1400 22 140 × 75,5 × 80
GSK 1800 22 180 × 75,5 × 80
GEK 1200 22 120 × 75,5 × 60
GEK 1400 22 140 × 75,5 × 60
GEK 1600 22 160 × 75,5 × 60

GSK 1200 23 120 × 75,5 × 80
GSK 1400 23 140 × 75,5 × 80
GSK 1800 23 180 × 75,5 × 80
GEK 1200 23 120 × 75,5 × 60
GEK 1400 23 140 × 75,5 × 60
GEK 1600 23 160 × 75,5 × 60

GSK 1200 24 120 × 75,5 × 80
GSK 1400 24 140 × 75,5 × 80
GSK 1800 24 180 × 75,5 × 80
GEK 1200 24 120 × 75,5 × 60
GEK 1400 24 140 × 75,5 × 60
GEK 1600 24 160 × 75,5 × 60

GSK 1200 25 120 × 75,5 × 80
GSK 1400 25 140 × 75,5 × 80
GSK 1800 25 180 × 75,5 × 80
GEK 1200 25 120 × 75,5 × 60
GEK 1400 25 140 × 75,5 × 60
GEK 1600 25 160 × 75,5 × 60

PRACOVNÉ STOLY



GEK 1800 L 22 180 × 75,5 × 120 (80 × 40)

GEK 1800 P 22 180 × 75,5 × 120 (40 × 80)
 GEVK 1800 L 22 180 × 75,5 × 120 (80 × 40)
 GEVK 1800 P 22 180 × 75,5 × 120 (40 × 80)



GEK 1800 L 23 180 × 75,5 × 120 (80 × 40)

GEK 1800 P 23 180 × 75,5 × 120 (40 × 80)
 GEVK 1800 L 23 180 × 75,5 × 120 (80 × 40)
 GEVK 1800 P 23 180 × 75,5 × 120 (40 × 80)



GEK 1800 L 24 180 × 75,5 × 120 (80 × 40)

GEK 1800 P 24 180 × 75,5 × 120 (40 × 80)
 GEVK 1800 L 24 180 × 75,5 × 120 (80 × 40)
 GEVK 1800 P 24 180 × 75,5 × 120 (40 × 80)



GEK 1800 L 25 180 × 75,5 × 120 (80 × 40)

GEK 1800 P 25 180 × 75,5 × 120 (40 × 80)
 GEVK 1800 L 25 180 × 75,5 × 120 (80 × 40)
 GEVK 1800 P 25 180 × 75,5 × 120 (40 × 80)

PRÍDAVNÉ STOLY



GP 1200 1 120 × 75,5 × 80



GP 1200 2 120 × 75,5 × 90



GP 1600 1 160 × 75,5 × 80



GP 1500 2 150 × 75,5 × 110



GP 900 L 80 × _ × 80



GP 900 P 80 × _ × 80



GP 902 L 80 × 75,5 × 80



GP 902 P 80 × 75,5 × 80



GP 800 80 × _ × 80



GP 450 80 × _ × 80



GP 452 80 × 75,5 × 80



GP 20 L 98 × 75,5 × 103



GP 20 P 98 × 75,5 × 103



GP 21 L pr. 100 × 75,5 × (60 × 60)



GP 21 P pr. 100 × 75,5 × (60 × 60)

PRÍDAVNÉ STOLY



GP 22 L pr. 120 × 75,5 × (80 × 60)



GP 22 P pr. 120 × 75,5 × (60 × 80)



GP 160 160 × 75,5 × 60



GP 120 120 × 75,5 × 40



GP 80 80 × 75,5 × 40



GP 60 60 × 75,5 × 40

ROKOVACIE STOLY



GJ 800 80 × 75,5 × 80



GJ 1200 120 × 75,5 × 80



GJ 1400 140 × 75,5 × 80



GJ 1600 160 × 75,5 × 80



GJ 1800 180 × 75,5 × 80



GJ 150 150 × 75,5 × 90



GJ 200 200 × 75,5 × 110

Široká variabilita a atraktívny vzhľad.

Pracovné dosky

Pracovné dosky stolov radu HOBIS Proxy sú tvarované tak, aby ste mohli maximálne využiť plochu dosky a nájsť optimálnu pozíciu pre monitor svojho počítača. Na zaistenie čo najvyššieho komfortu, sú v ponuke aj rohové pracovné stoly s ergonomicky tvarovanými doskami, ktoré zodpovedajú norme ČSN EN 527-1. Pracovná doska stola má hrúbku 25 mm a je olepená 2 mm ABS hranou, ktorá stoly pomáha chrániť pred poškodením. O káble od PC alebo stolovej lampy sa postará praktická priechodka, ktorá káble jednoducho zvedie pod dosku, kde si s nimi poradia šikovne skonštruované držiaky. Budete tak mať istotu, že sa káble nezapletú a nebudú vám prekážať pri práci. Konštrukcia stolov spĺňa vysoké nároky na kvalitu a ergonómiu (ČSN EN 527-1) a zodpovedá tak normám ČSN EN 527-2, ČSN EN 527-3, ČSN 910001 a ČSN 910100.

Podnože

Kombinácia kovu a laminovanej drevotrieskovej dosky dodáva stolom radu HOBIS Proxy nezvyčajný dizajnový vzhľad. Pevnosť podnože zaisťuje 18 mm hrubá priečka, ktorá spája nohy stola. Tie sú vyrobené v kombinácii kovového profilu s 25 mm hrubej dosky, olepenej 2 mm ABS hranou. Nohy sú vybavené rektifikačným systémom, ktorý v prípade nerovnej podlahy umožňuje výškové dorovnanie stola až o 1,5 cm. Vaša pracovná plocha tak bude vždy dokonale rovná. Na výber máte dve farby kovu – čieru a sivú. Laminovaná drevotrieska je vo všetkých dezénoch HOBIS.

Montáž

Rad HOBIS Proxy ponúka celkom 61 prvkov, ktoré vďaka jednoduchému spojovaciemu systému môžete rôzne kombinovať. Stolovú zostavu si tak môžete poskladať presne podľa svojej potreby a navyše je možné ju kedykoľvek jednoducho doplniť o ďalšie prvky. Spojovací systém je totiž automaticky súčasťou každého prvku. Aby sa zásielka dostala bezpečne až do vašej kancelárie, dodávame stoly demontované v niekoľkých samostatných, bezpečne zabalených balíkoch. Súčasťou každého balenia je tiež prehľadný montážny návod.

Výšková rektifikácia

Skryté vedenie kabeláže

Nohy v kombinácii kovu a lamina

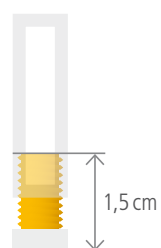

dorovnanie výšky

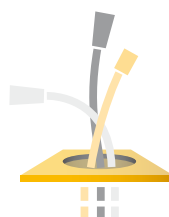

skrytá kabeláž



certifikácia EU



5 rokov záruka



jednoduchá montáž

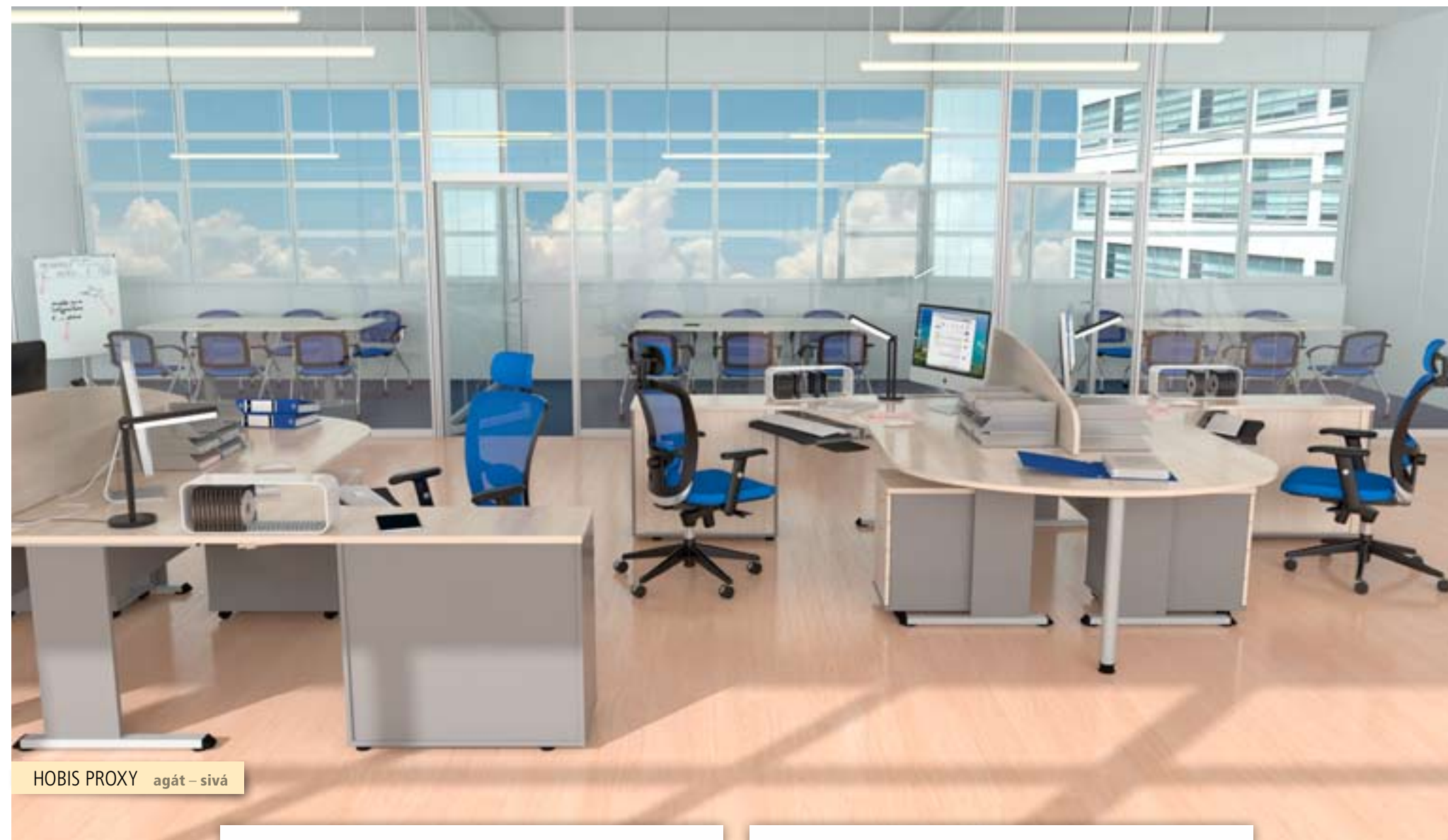

HOBIS PROXY agát – sivá



Rektifikácia slúži na dorovnanie nerovností podlahy až o 1,5 cm



Káblová priechodka diskrétno zvedie káble zo stola pod pracovnú dosku



HOBIS PROXY jelša – jelša



Káblové prichytky zabezpečujú praktické vedenie káblov pod pracovnou doskou



Dizajnové spojenie dekoru dreva a kovu je dominantou podnože radu PROXY

PRACOVNÉ STOLY



PS 800 80 × 75,5 × 80



PS 1200 120 × 75,5 × 80



PS 1400 140 × 75,5 × 80



PS 1600 160 × 75,5 × 80



PS 1800 180 × 75,5 × 80



PE 800 80 × 75,5 × 60



PE 1200 120 × 75,5 × 60



PE 1400 140 × 75,5 × 60



PE 1600 160 × 75,5 × 60



PE 60 L 160 × 75,5 × 120 (60 × 60)



PE 60 P 160 × 75,5 × 120 (60 × 60)



PEV 60 L 160 × 75,5 × 120 (60 × 60)



PEV 60 P 160 × 75,5 × 120 (60 × 60)



PEV 80 L 160 × 75,5 × 120 (60 × 80)



PEV 80 P 160 × 75,5 × 120 (80 × 60)



PE 2005 L 160 × 75,5 × 120 (80 × 60)



PE 2005 P 160 × 75,5 × 120 (60 × 80)

PRACOVNÉ STOLY



PE 1000 L 180 × 75,5 × 100 (80)



PE 1000 P 180 × 75,5 × 100 (80)



PE 1800 L 180 × 75,5 × 120 (80 × 40)



PE 1800 P 180 × 75,5 × 120 (40 × 80)



PEV 1800 L 180 × 75,5 × 120 (80 × 40)



PEV 1800 P 180 × 75,5 × 120 (40 × 80)

PE 1800 H L 180 × 75,5 × 200 (80 × 40)
PEV 1800 H L 180 × 75,5 × 200 (80 × 40)PE 1800 H P 180 × 75,5 × 200 (40 × 80)
PEV 1800 H P 180 × 75,5 × 200 (40 × 80)PE 1800 HR L 180 × 75,5 × 200 (80 × 40)
PEV 1800 HR L 180 × 75,5 × 200 (80 × 40)PE 1800 HR P 180 × 75,5 × 200 (40 × 80)
PEV 1800 HR P 180 × 75,5 × 200 (40 × 80)

PE 60 H L 160 × 75,5 × 200 (60 × 60)



PE 60 H P 160 × 75,5 × 200 (60 × 60)

PRÍDAVNÉ STOLY



PP 1200 1 120 × 75,5 × 80



PP 1200 2 120 × 75,5 × 90



PP 1600 1 160 × 75,5 × 80



PP 1500 2 150 × 75,5 × 110

PP 900 L 80 × $_$ × 80PP 900 P 80 × $_$ × 80

PP 902 L 80 × 75,5 × 80



PP 902 P 80 × 75,5 × 80

PP 800 80 × $_$ × 80PP 450 80 × $_$ × 80

PP 452 80 × 75,5 × 80



PP 20 L 98 × 75,5 × 103



PP 20 P 98 × 75,5 × 103



PP 21 L pr. 100 × 75,5 × (60 × 60)



PP 21 P pr. 100 × 75,5 × (60 × 60)



PP 22 L pr. 120 × 75,5 × (80 × 60)



PP 22 P pr. 120 × 75,5 × (60 × 80)



PP 160 160 × 75,5 × 60



PP 120 120 × 75,5 × 40



PP 80 80 × 75,5 × 40



PP 60 60 × 75,5 × 40

Prehľad farebných kombinácií nábytku nájdete vo vzorkovníku na záložke titulnej strany

ROKOVACIE STOLY



PJ 800 80 × 75,5 × 80



PJ 1200 120 × 75,5 × 80



PJ 1400 140 × 75,5 × 80



PJ 1600 160 × 75,5 × 80



PJ 1800 180 × 75,5 × 80



PJ 150 150 × 75,5 × 90



PJ 200 200 × 75,5 × 110



Farebnú kombináciu sivého kovu a dekoru dreva môžete vyberať zo širokej ponuky



Farebnú kombináciu čierneho kovu a dekoru dreva môžete vyberať zo širokej ponuky

Rozmery sú uvedené v cm v poradí šírka × výška × hĺbka

Vysoká odolnosť a praktická využiteľnosť.

Pracovné dosky

Pracovné dosky stolov radu HOBIS Cross sú tvarované tak, aby ste mohli maximálne využiť plochu dosky a nájsť optimálnu pozíciu pre monitor svojho počítača. Na zaistenie čo najvyššieho komfortu sú v ponuke aj rohové pracovné stoly s ergonomicky tvarovanými doskami, ktoré zodpovedajú norme ČSN EN 527-1. Pracovná doska stola má hrúbku 25 mm a je vybavená 2 mm ABS hranou, ktorá stoly pomáha chrániť pred poškodením. O káble od PC alebo stolovej lampy sa postará praktická priechodka, ktorá káble jednoducho zvedie pod dosku, kde si s nimi poradia šikovne skonštruované držiaky. Budete tak mať istotu, že sa káble nezapletú a nebudú vám prekážať pri práci. Konštrukcia stolov splňa vysoké nároky na kvalitu a ergonómiu (ČSN EN 527-1) a zodpovedá tak normám ČSN EN 527-2, ČSN EN 527-3, ČSN 910001 a ČSN 910100.

Podnože

Moderné kovové nohy vás oslovia moderným dizajnom a funkčnosťou. Káble vášho počítača a ďalšej elektroniky, zvedené pod pracovnú dosku, šikovne ukryje plastový kryt nohy, ktorým je možné káble viesť až k podlahe. Samozrejmosťou je rektifikačný systém, ktorý v prípade nerovnej podlahy umožňuje výškové dorovnanie stola až o 1,5 cm. Vaša pracovná plocha tak bude vždy dokonale rovná. Nohy prepája 18mm hrubá laminovaná drevotrieková doska, ktorá zaisťuje stabilitu stola. Na výber máte tri dizajnové odlišné typy nôh v dvoch farbách – čiernej a sivej. Plastová výplň je vo farbe antracit.

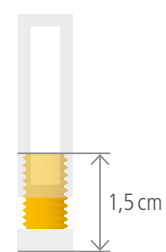

dorovnanie výšky

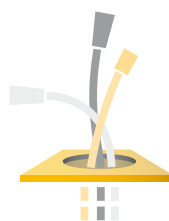

skrytá kabeľáž



certifikácia EÚ



5 rokov záruka



jednoduchá montáž

Výšková rektifikácia

Kompletne skrytá kabeľáž

Kovové nohy v troch variantoch

Montáž

Rad HOBIS Cross ponúka celkom 62 prvkov, ktoré vďaka jednoduchému spojovaciemu systému môžete rôzne kombinovať. Stolovú zostavu si tak môžete poskladať presne podľa svojej potreby a navyše je možné ju kedykoľvek jednoducho doplniť o ďalšie prvky. Spojovací systém je totiž automaticky súčasťou každého prvku. Aby sa zásielka dostala bezpečne až do vašej kancelárie, dodávame stoly demontované v niekoľkých samostatných, bezpečne zabalených balíkoch. Súčasťou každého balenia je tiež prehľadný montážny návod.





HOBIS CROSS 100 agát – agát



Rektifikácia slúži na dorovnanie nerovností podlahy až o 1,5 cm – detail nohy RM 200



Podpera dosky umožňuje pripojiť prídavný stôl bez použitia kovovej nohy



HOBIS CROSS 200 calvados – sivá



Ukrytie kabeláže – detail jednoduchého a originálneho vedenia káblov vnútram nohy



Káblové príchytky zabezpečujú praktické vedenie káblov pod pracovnou doskou

PRACOVNÉ STOLY



CS 800 80 × 75,5 × 80



CS 1200 120 × 75,5 × 80



CS 1400 140 × 75,5 × 80



CS 1600 160 × 75,5 × 80



CS 1800 180 × 75,5 × 80



CE 800 80 × 75,5 × 60



CE 1200 120 × 75,5 × 60



CE 1400 140 × 75,5 × 60



CE 1600 160 × 75,5 × 60



CE 60 L 160 × 75,5 × 120 (60 × 60)



CE 60 P 160 × 75,5 × 120 (60 × 60)



CEV 60 L 160 × 75,5 × 120 (60 × 60)



CEV 60 P 160 × 75,5 × 120 (60 × 60)



CEV 80 L 160 × 75,5 × 120 (60 × 80)



CEV 80 P 160 × 75,5 × 120 (80 × 60)



CE 2005 L 160 × 75,5 × 120 (80 × 60)



CE 2005 P 160 × 75,5 × 120 (60 × 80)

PRACOVNÉ STOLY



CE 1000 L 180 × 75,5 × 100 (80)



CE 1000 P 180 × 75,5 × 100 (80)



CE 1800 L 180 × 75,5 × 120 (80 × 40)



CE 1800 P 180 × 75,5 × 120 (40 × 80)



CEV 1800 L 180 × 75,5 × 120 (80 × 40)



CEV 1800 P 180 × 75,5 × 120 (40 × 80)



CE 1800 H L 180 × 75,5 × 200 (80 × 40)

CEV 1800 H L 180 × 75,5 × 200 (80 × 40)



CE 1800 H P 180 × 75,5 × 200 (40 × 80)

CEV 1800 H P 180 × 75,5 × 200 (40 × 80)



CE 1800 HR L 180 × 75,5 × 200 (80 × 40)

CEV 1800 HR L 180 × 75,5 × 200 (80 × 40)



CE 1800 HR P 180 × 75,5 × 200 (40 × 80)

CEV 1800 HR P 180 × 75,5 × 200 (40 × 80)



CE 60 H L 160 × 75,5 × 200 (60 × 60)



CE 60 H P 160 × 75,5 × 200 (60 × 60)

CEV 60 H P 160 × 75,5 × 200 (60 × 60)

PRÍDAVNÉ STOLY



CP 1200 1 120 × 75,5 × 80



CP 1200 2 120 × 75,5 × 90



CP 1600 1 160 × 75,5 × 80



CP 1500 2 150 × 75,5 × 110

CP 900 L 80 × $_$ × 80CP 900 P 80 × $_$ × 80

CP 901 L 80 × 75,5 × 80



CP 901 P 80 × 75,5 × 80

CP 800 80 × $_$ × 80

CP 801 80 × 75,5 × 80

CP 450 80 × $_$ × 80

CP 451 80 × 75,5 × 80



CP 20 L 98 × 75,5 × 103



CP 20 P 98 × 75,5 × 103



CP 21 L pr. 100 × 75,5 × (60 × 60)



CP 21 P pr. 100 × 75,5 × (60 × 60)



CP 22 L pr. 120 × 75,5 × (80 × 60)



CP 22 P pr. 120 × 75,5 × (60 × 80)

PRÍDAVNÉ STOLY



CP 160 160 × 75,5 × 60



CP 120 120 × 75,5 × 40



CP 80 80 × 75,5 × 40



CP 60 60 × 75,5 × 40

ROKOVACIE STOLY



CJ 800 80 × 75,5 × 80



CJ 1200 120 × 75,5 × 80



CJ 1400 140 × 75,5 × 80



CJ 1600 160 × 75,5 × 80



CJ 1800 180 × 75,5 × 80



CJ 150 150 × 75,5 × 90



CJ 200 200 × 75,5 × 110



Rad Cross ponúka tri typy podnože: RM 100, RM 200, RM 300

Elegantný dizajn a originalita technického riešenia.

Výšková rektifikácia

Úsporný systém reťazenia

Kovové nohy v troch variantoch

Pracovné dosky

Pracovné dosky stolov radu HOBIS Flex sú tvarované tak, aby ste mohli maximálne využiť plochu dosky a nájsť optimálnu pozíciu pre monitor svojho počítača. Na zaistenie čo najvyššieho komfortu sú v ponuke aj rohové pracovné stoly s ergonomicky tvarovanými doskami, ktoré zodpovedajú norme ČSN EN 527-1. Pracovná doska stola má hrúbku 25 mm a je vybavená 2mm ABS hranou, ktorá stoly pomáha chrániť pred poškodením. O káble od PC alebo stolovej lampy sa postará praktická priechodka, ktorá káble jednoducho zvedie pod dosku. Budete tak mať istotu, že sa káble nezapletú a nebudú vám prekážať pri práci. Konštrukcia stolov spĺňa vysoké nároky na kvalitu a ergonómiu (ČSN EN 527-1) a zodpovedá tak normám ČSN EN 527-2, ČSN EN 527-3, ČSN 910001 a ČSN 910100.

Podnože

Moderné kovové nohy vás oslovia súčasným dizajnom a funkčnosťou. Prepojené sú teleskopickým káblovým kanálom, vďaka ktorému je stôl dokonale stabilný aj bez pracovnej dosky. Okrem toho slúži kanál aj ako elegantný úkryt pre vedenie všetkej kabeláže vášho PC, ktorá je potom pod plastovým krytom kovovej nohy zvedená k podlahe. Tento spôsob vychádza v ústrety aktuálnym trendom kompletne skrytej kabeláže. Samozrejmosťou je systém rektifikácie, ktorý v prípade nerovnej podlahy umožňuje výškové dorovnanie stola až o 1,5 cm. Vaša pracovná plocha tak bude vždy dokonale rovná. Na výber máte tri dizajnovo odlišné typy nôh v dvoch farbách – čiernej a sivej. Plastová výplň je vo farbe antracit.

Montáž

Rad HOBIS Flex ponúka celkom 76 prvkov, ktoré vďaka jednoduchému spojovaciemu systému môžete rôzne kombinovať. Nábytkovú zostavu si tak môžete poskladať presne podľa svojej potreby a navyše je možné ju kedykoľvek jednoducho doplniť o ďalšie prvky. Spojovací systém je totiž automaticky súčasťou každého prvku. Aby sa zásielka dostala bezpečne až do vašej kancelárie, dodávame stoly demontovateľné v niekoľkých samostatných, bezpečne zabalených balíkoch. Súčasťou každého balenia je tiež prehľadný montážny návod.

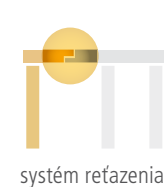
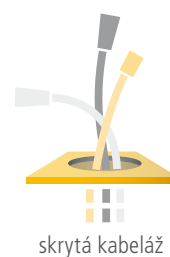
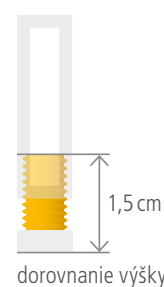



HOBIS FLEX 200 orech – orech



Rektifikácia slúži na dorovnanie nerovností podlahy až o 1,5 cm – detail nohy RM 300



Káblový kanál poskytuje priestor na vedenie káblov a uloženie elektroinštalácie

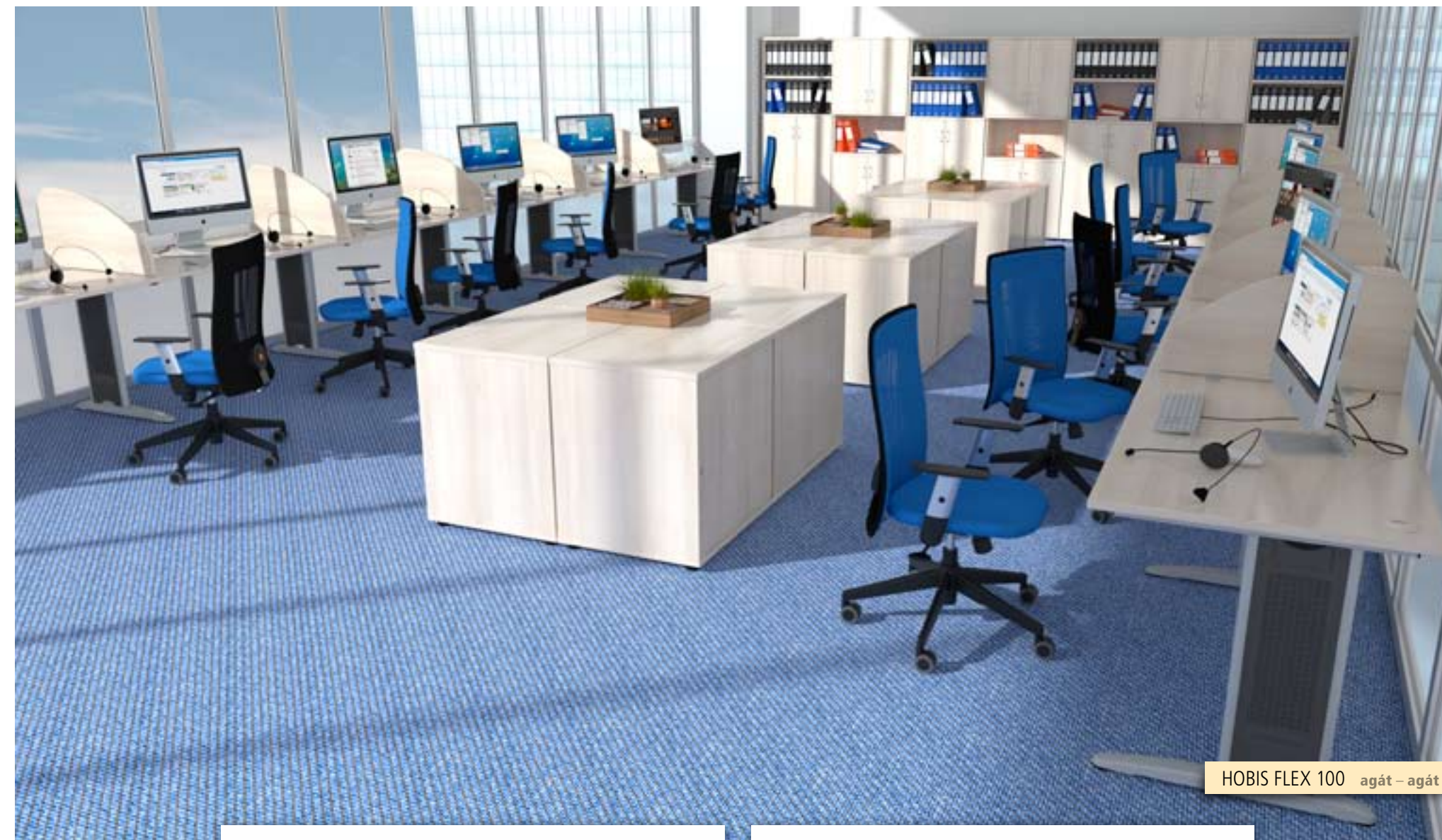

HOBIS FLEX 100 agát – agát



Režazenie stolov umožňuje úsporu kovových nôh v zostave



Priebežné vedenie kabeláže pri režazení stolov

PRACOVNÉ STOLY



FS 800 80 × 75,5 × 80



FS 800 R 80 × 75,5 × 80



FS 1200 120 × 75,5 × 80



FS 1200 R 120 × 75,5 × 80



FS 1400 140 × 75,5 × 80



FS 1400 R 140 × 75,5 × 80



FS 1600 160 × 75,5 × 80



FS 1600 R 160 × 75,5 × 80



FS 1800 180 × 75,5 × 80



FS 1800 R 180 × 75,5 × 80



FE 800 80 × 75,5 × 60



FE 800 R 80 × 75,5 × 60



FE 1200 120 × 75,5 × 60



FE 1200 R 120 × 75,5 × 60



FE 1400 140 × 75,5 × 60



FE 1400 R 140 × 75,5 × 60



FE 1600 160 × 75,5 × 60



FE 1600 R 160 × 75,5 × 60

PRACOVNÉ STOLY



FE 60 L 160 × 75,5 × 120 (60 × 60)



FE 60 P 160 × 75,5 × 120 (60 × 60)



FEV 60 L 160 × 75,5 × 120 (60 × 60)



FEV 60 P 160 × 75,5 × 120 (60 × 60)



FEV 80 L 160 × 75,5 × 120 (60 × 80)



FEV 80 P 160 × 75,5 × 120 (80 × 60)



FE 2005 L 160 × 75,5 × 120 (80 × 60)



FE 2005 P 160 × 75,5 × 120 (60 × 80)



FE 1000 L 180 × 75,5 × 100 (80)



FE 1000 P 180 × 75,5 × 100 (80)



FE 1800 L 180 × 75,5 × 120 (80 × 40)



FE 1800 P 180 × 75,5 × 120 (40 × 80)



FEV 1800 L 180 × 75,5 × 120 (80 × 40)



FEV 1800 P 180 × 75,5 × 120 (40 × 80)

FE 1800 H L 180 × 75,5 × 200 (80 × 40)
FEV 1800 H L 180 × 75,5 × 200 (80 × 40)FE 1800 H P 180 × 75,5 × 200 (40 × 80)
FEV 1800 H P 180 × 75,5 × 200 (40 × 80)

PRACOVNÉ STOLY



FE 1800 HR L 180 × 75,5 × 200 (80 × 40)
FEV 1800 HR L 180 × 75,5 × 200 (80 × 40)



FE 1800 HR P 180 × 75,5 × 200 (40 × 80)
FEV 1800 HR P 180 × 75,5 × 200 (40 × 80)



FE 60 H L 160 × 75,5 × 200 (60 × 60)



FE 60 H P 160 × 75,5 × 200 (60 × 60)

PRÍDAVNÉ STOLY



FP 1200 1
120 × 75,5 × 80



FP 1200 2
120 × 75,5 × 90



FP 1600 1
160 × 75,5 × 80



FP 1500 2
150 × 75,5 × 110



FP 900 L
80 × _ × 80



FP 900 P
80 × _ × 80



FP 901 L
80 × 75,5 × 80



FP 901 P
80 × 75,5 × 80



FP 800
80 × _ × 80



FP 801
80 × 75,5 × 80



FP 450
80 × _ × 80



FP 451
80 × 75,5 × 80



FP 20 L
98 × 75,5 × 103



FP 20 P
98 × 75,5 × 103



FP 21 L
pr. 100 × 75,5 × (60 × 60)



FP 21 P
pr. 100 × 75,5 × (60 × 60)



FP 22 L
pr. 120 × 75,5 × (80 × 60)



FP 22 P
pr. 120 × 75,5 × (60 × 80)



FP 160 160 × 75,5 × 60



FP 120 120 × 75,5 × 40



FP 80 80 × 75,5 × 40



FP 60 60 × 75,5 × 40

Prehľad farebných kombinácií nábytku nájdete vo vzorkovníku na záložke titulnej strany

ROKOVACIE STOLY



FJ 800 80 × 75,5 × 80



FJ 800 R 80 × 75,5 × 80



FJ 1200 120 × 75,5 × 80



FJ 1200 R 120 × 75,5 × 80



FJ 1400 140 × 75,5 × 80



FJ 1400 R 140 × 75,5 × 80



FJ 1600 160 × 75,5 × 80



FJ 1600 R 160 × 75,5 × 80



FJ 1800 180 × 75,5 × 80



FJ 1800 R 180 × 75,5 × 80



FJ 150 150 × 75,5 × 90



FJ 200 200 × 75,5 × 110

KRYCIE PLECHY A DOSKY

KRYCÍ PLECH

Pre stoly FLEX



FKP 800 56 × 35
FKP 1200 96 × 35
FKP 1400 116 × 35
FKP 1600 136 × 35
FKP 1800 156 × 35

KRYCIA DOSKA

Pre stoly FLEX



FKD 800 56 × 35
FKD 1200 96 × 35
FKD 1400 116 × 35
FKD 1600 136 × 35
FKD 1800 156 × 35



Rad Flex ponúka tri typy podnože: RM 100, RM 200, RM 300

Rožmery sú uvedené v cm v poradí šírka × výška × hĺbka

STOLY KONTAJNERY

Korpus

Základným materiálom korpusov je kvalitná laminovaná drevotriesková doska hrúbky 18 mm. Aby sme zaistili dlhú životnosť, použili sme pre horný diel korpusu dosku, ktorej hrúbka je 25 mm. Kvalitnou ochranou proti poškodeniu je tiež 2mm ABS hrana na hornom aj spodnom dieli korpusu. Pretože sme si vedomí nárokov na zaistenie bezpečnosti obsahu kontajnerov, vybavili sme väčšinu z nich zámkami s centrálnym uzamykaním. Stačí zamknúť jednu zásuvku a súčasne tak uzamknete aj všetky ostatné. Osadením kontajnera na sokel dorovnáme jeho výšku na úroveň stola a tým zväčšíme pracovnú plochu stolovej zostavy.



Zásuvky

Zásuvky sú z plastu, ktorý je ľahko umývateľný a vhodný pre jednoduchú údržbu. Čielka zásuviek sú vyrobené z kvalitnej drevotriekovej dosky hrúbky 18 mm a sú tiež vybavené odolnou 2mm ABS hranou, ktorá garantuje dostatočnú ochranu proti mechanickému aj dynamickému poškodeniu. Praktickou súčasťou vrchnej zásuvky je prehľadný organizér a priestorovo deliace priečky. Tieto praktické doplnky si môžete dokúpiť aj samostatne. Vaše perá, ceruzky, sponky a ďalšie kancelárske potreby budú vždy urovnané.



centrálny zámok

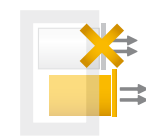

STOP CONTROL



Certifikácia EÚ



5 rokov záruka



jednoduchá montáž

Centrálné zamykanie

Systém STOP-CONTROL

Dôkladné olepenie ABS hranami

Všetko uložené a vždy po ruke.

Vďaka integrovanému systému STOP-CONTROL v pojazdnom mechanizme sa nemusíte báť prevrhnutia kontajnera. Systém zaručí, že pri otvorení jednej zásuvky sa ostatné zásuvky automaticky zablokujú.

Pozor! Pri ekonomickom modeli HK 23 systém STOP-CONTROL ani zámok nie je.



Vyberateľná konštrukcia slúži na uloženie závesných zložiek v kontajneri



2 mm ABS hrana chráni kontajner pred poškodením



Nastaviteľné deliace priehradky sú súčasťou každého kontajnera



K 22 ZSC 40 × 60 × 60
Spodná zásuvka na závesné zložky



K 22 ZSC 80 40 × 60 × 80
Horné dno hĺbky 80 cm



K 23 40 × 60 × 60
Horné dno hĺbky 60 cm



K 23 80 40 × 60 × 80
Horné dno hĺbky 80 cm



K 24 C 40 × 60 × 60
Horné dno hĺbky 60 cm



K 24 C 80 40 × 60 × 80
Horné dno hĺbky 80 cm



K 25 C 40 × 75,5 × 60
Prídavný kontajner k stolu



K 25 C 80 40 × 75,5 × 80
Horné dno hĺbky 80 cm



SK 20 39 × 20 × 52,5
Sokel na dorovnanie výšky kontajnera

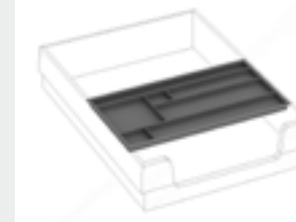

THBN
Tužkovník pre všetky typy kontajnerov

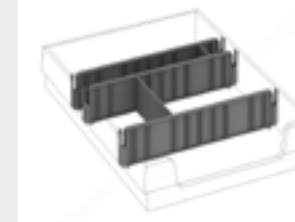

DPN
Deliace priehradky



USN UCO USH
Úchytky je možné vyberať z troch prevedení

STOLY DOPLNKY

Na detailoch záleží.

Pre všetky stolové rady je pripravená široká ponuka doplnkov, ktoré vám pomôžu dotvoriť charakter pracoviska podľa vašich potrieb a predstáv. Paravány pomôžu s diskretným delením stolov, nadstavby sú vítaným úložným priestorom na pracovnej ploche a prístavné skrine poskytujú nielen úložný priestor, ale aj rozšírenie odkladacej plochy stolovej zostavy.

Všetky doplnky obsahujú spojovacie systémy, ktoré zabezpečia ich uchytenie na správnom mieste.



certifikácia EU



5 rokov záruka



jednoduchá montáž

KANCELÁRSKÝ NÁBYTEK
HOBIS

Praktické a elegantné

Osobité riešenia detailov

Pre všetky stolové rady



Podnož mobilného stola je vybavená kolieskami s brzdou



Výsuvná skriňa poskytuje dostatočný a ľahko prístupný úložný priestor



Uchytenie paravánu na hranu stolovej dosky



Uchytenie paravánu medzi dva stoly



- 2 Gate
- 10 Proxy
- 18 Cross
- 26 Flex
- 34 Kontajnery
- 36 Doplnky
- 40 Recepcie



SP 40 40 40 × 75,5 × 40
Pridavná skriňa k stolu



SP 80 40 80 × 75,5 × 40
Pridavná skriňa k stolu



SPR 80 40 L 80 × 75,5 × 40
Pridavná skriňa k stolu



SPR 80 40 P 80 × 75,5 × 40
Pridavná skriňa k stolu



SP 80 60 80 × 75,5 × 60
Pridavná skriňa k stolu



SPR 80 60 L 80 × 75,5 × 60
Pridavná skriňa k stolu



SPR 80 60 P 80 × 75,5 × 60
Pridavná skriňa k stolu



SPK 80 60 L 80 × 75,5 × 60
Pridavná skriňa k stolu



SPK 80 60 P 80 × 75,5 × 60
Pridavná skriňa k stolu



SPR U 80 × 75,5 × 40
Pridavná skriňa k stolu



SPV 3 L 40 × 117,7 × 80



SPV 3 P 40 × 117,7 × 80



KS 1200 C 120 × 55 × 60
Konferenčný stôl



KS 1200 R 120 × 55 × 60
Konferenčný stôl



KS 800 80 × 55 × 60
Konferenčný stôl



MS 900 550 pr. 90 × 55
MS 900 755 pr. 90 × 75,5
MS 900 790 pr. 90 × 79
Konferenčný stôl mobilný



JS 2400 C 240 × 75,5 × 90
2x polelipsa 120 × 90



JS 3000 C 300 × 75,5 × 110
2x polelipsa 150 × 110



JS 2600 C 260 × 75,5 × 130



JS 2600 SC 260 × 75,5 × 130



JD 150 150 × 90
Doska sud 150



JD 200 200 × 110
Doska sud 200



JD 60 pr. 60
Doska kruh



JD 90 pr. 90
Doska kruh



SPD 3,5 × 3,5 × 2,5
Spojovací plastový trojuholník



CNK 525 450
pr. 45 × 52,5
Centrálna noha



CNK 670 450
pr. 45 × 67
Centrálna noha



CNK 730 250
pr. 25 × 73
Centrálna noha



CNK 730 450
pr. 45 × 73
Centrálna noha



CNK 730 600
pr. 60 × 73
Centrálna noha



CNO 730 700
70 × 73
Centrálna noha



RK 14
pr. 6 × 72-74,5
Tubusová noha guľatá



RH 15
6 × 6 × 72-74,5
Tubusová noha hranatá

STOLOVÉ PARAVÁNY

Uchytenie medzi dva stoly



PA 800 S 75 × 40
PA 1200 S 115 × 40
PA 1400 S 135 × 40
PA 1600 S 155 × 40
PA 1800 S 175 × 40

STOLOVÉ PARAVÁNY

Uchytenie na hranu stola



PAH 800 H 75 × 40
PAH 1200 H 115 × 40
PAH 1400 H 135 × 40
PAH 1600 H 155 × 40
PAH 1800 H 175 × 40

STOLOVÉ PARAVÁNY

Uchytenie medzi dva stoly



PAH 800 S 75 × 40
PAH 1200 S 115 × 40
PAH 1400 S 135 × 40
PAH 1600 S 155 × 40
PAH 1800 S 175 × 40

STOLOVÉ PARAVÁNY

Uchytenie na hranu stola



PAH 800 H 75 × 40
PAH 1200 H 115 × 40
PAH 1400 H 135 × 40
PAH 1600 H 155 × 40
PAH 1800 H 175 × 40

STOLOVÉ NADSTAVBY



NA 800 80 × 30 × 24
NA 1200 120 × 30 × 24
NA 1400 140 × 30 × 24
NA 1600 160 × 30 × 24
NA 1800 180 × 30 × 24



VHS D 70 × 40
Výsuv na klávesnicu – lamino



VHS 56 × 8 × 33
Výsuv na klávesnicu plastový

Len pre stoly s hĺbkou 80 cm



NA REC 1000
130 (100) × 69 × 30
NA REC 1200
150 (120) × 69 × 30
Recepčná nadstavba – lamino

Len pre stoly s hĺbkou 80 cm



NA REC 1000 AL
130 (100) × 69 × 30
NA REC 1200 AL
150 (120) × 69 × 30
Recepčná nadstavba – matné sklo



PC MOBIL
26 × 33 × 36



PC HOLDER
šírka 120-275 mm,
výška 370-575 mm



SPP 14 × 0,2 × 5,5
Montážny plech



PSP 6 × 2 × 5
Spojovací profil Proxy



PSK 600 3,3 × 5 × 46
Spojovací profil Proxy



PSK 800 3,3 × 5 × 60
Spojovací profil Proxy



CSP 5 × 2 × 5
Spojovací profil Cross, Flex



CSK 600 2,6 × 5 × 46
Spojovací profil Cross, Flex



CSK 800 2,6 × 5 × 60
Spojovací profil Cross, Flex

STOLY RECEPCIE

Rýchle riešenie

Vysoká variabilita

Reprezentatívny vzhľad

*Privítajte svojich klientov
v elegantnom prostredí vašej recepcie.*

Moduly recepcií

Recepcie HOBIS ponúkajú rýchle a elegantné riešenie vstupných priestorov do vašej spoločnosti.

Moduly recepcií v šírke 80, 120, 140, 160 cm spolu s 90 stupňovým oblúkovým dielom umožňujú zostavenie recepcií do rôznych veľkostí podľa vašich požiadaviek. Základným materiálom na výrobu pracovných dosiek je kvalitná laminovaná drevotriesková doska o hrúbke 25 mm, korpusy majú hrúbku 18 mm. Kvalitnou ochranou proti poškodeniu je 2 mm ABS hrana korpusu.

Aby sme predišli skorému opotrebovaniu spodnej časti recepcie, ochránili sme recepciu nerezovým okopovým plechom.

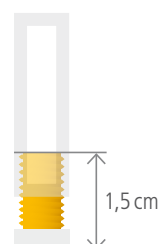

dorovnanie výšky 1,5 cm

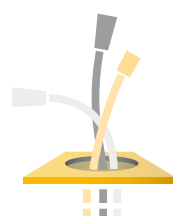

skrytá kabeláž



certifikácia EU



5 rokov záruka



jednoduchá montáž



RCP 90 L
128 (128) × 75,5 (110) × 80 (120)
Štvrtkruhový stôl krajný ľavý



RCP 90 S
128 (128) × 75,5 (110) × 80 (120)
Štvrtkruhový stôl stredový



RCP 90 P
128 (128) × 75,5 (110) × 80 (120)
Štvrtkruhový stôl krajný pravý



RCP 800 L
80 × 75,5 (110) × 80 (90)
Rovný stôl krajný ľavý



RCP 800 S
80 × 75,5 (110) × 80 (90)
Rovný stôl stredový



RCP 800 P
80 × 75,5 (110) × 80 (90)
Rovný stôl krajný pravý



RCP 1200 L
120 × 75,5 (110) × 80 (90)
Rovný stôl krajný ľavý



RCP 1200 S
120 × 75,5 (110) × 80 (90)
Rovný stôl stredový



RCP 1200 P
120 × 75,5 (110) × 80 (90)
Rovný stôl krajný pravý



RCP 1400 L
140 × 75,5 (110) × 80 (90)
Rovný stôl krajný ľavý



RCP 1400 S
140 × 75,5 (110) × 80 (90)
Rovný stôl stredový



RCP 1400 P
140 × 75,5 (110) × 80 (90)
Rovný stôl krajný pravý



RCP 1600 L
160 × 75,5 (110) × 80 (90)
Rovný stôl krajný ľavý



RCP 1600 S
160 × 75,5 (110) × 80 (90)
Rovný stôl stredový



RCP 1600 P
160 × 75,5 (110) × 80 (90)
Rovný stôl krajný pravý

Dôraz na funkčnosť a cenu.

SKRINE DRIVE

Skrine Drive

Skrine radu HOBIS Drive sme navrhovali tak, aby sme vyšli čo najviac v ústrety požiadavkám na kvalitu a variabilitu úložného priestoru, s dôrazom na obstarávacie náklady.

Materiál na výrobu skrií pochádza výlučne z Európskej únie, takže aj preto máme dokonalú záruku jeho kvality.

Korpus

V našej ponuke nájdete skriňové moduly s výškou 185 cm, 111 cm alebo 74 cm a šírky 80 cm alebo 40 cm. Hĺbka všetkých modelov skriňového radu Drive je 40 cm (42 cm s dverami). Chrbát, vyrobený z 3 mm hrubých dosák HDF, je obojstranne pohľadový, takže skrine môžete použiť ako priestorový deliaci prvok.

Police

Vďaka polohovateľným 18 mm hrubým policiam je možné priestor prispôbiť podľa vašich predstáv. Základná výška úložného priestoru je prispôboená výške štandardného šanóna. Pretože dbáme na bezpečnosť nášho nábytku a vyžadujeme, aby spĺňal bezpečnostné normy, zabezpečili sme police proti náhodnému vysunutiu.

Dvere

Dvere sú chránené 2mm hranou ABS a osadené kvalitným kovaním, na ktoré výrobca poskytuje doživotnú záruku. Okrem plných a presklených dverí vám ponúkame aj skrine s roletovým systémom. Odolné materiály a kvalitné kovanie pochádzajúce výlučne z Európskej únie, dômyselná konštrukcia a presná výroba sú zárukou vysokej kvality skrií HOBIS Drive.

Pevné police

Prijateľná cena

Pohľadový chrbát

Montáž

Široká paleta 45 prvkov vám ponúka veľa spôsobov usporiadania, a vy tak máte možnosť prispôbiť si úložné priestory presne podľa svojich potrieb a požiadaviek. Aby sa zásielka dostala bezpečne až do vašej kancelárie, dodávame skrine demontované v niekoľkých samostatných, bezpečne zabalených balíkoch. Súčasťou každého balenia je tiež prehľadný montážny návod.



certifikácia EU



5 rokov záruka



jednoduchá montáž



42 Drive
48 Strong



HOBIS DRIVE buk – buk



Rektifikácia – pomocou priloženého imbusového kľúča je ľahké vyriešiť nerovnosti podláh



Pevné uchytenie políc zvyšuje bezpečnosť a stabilitu



HOBIS DRIVE čerešňa – čerešňa



Pohľadový chrbát umožňuje použiť skrine v priestore ako deliace steny



Roletové skrine riešia nedostatok miesta pri otváraní dverí

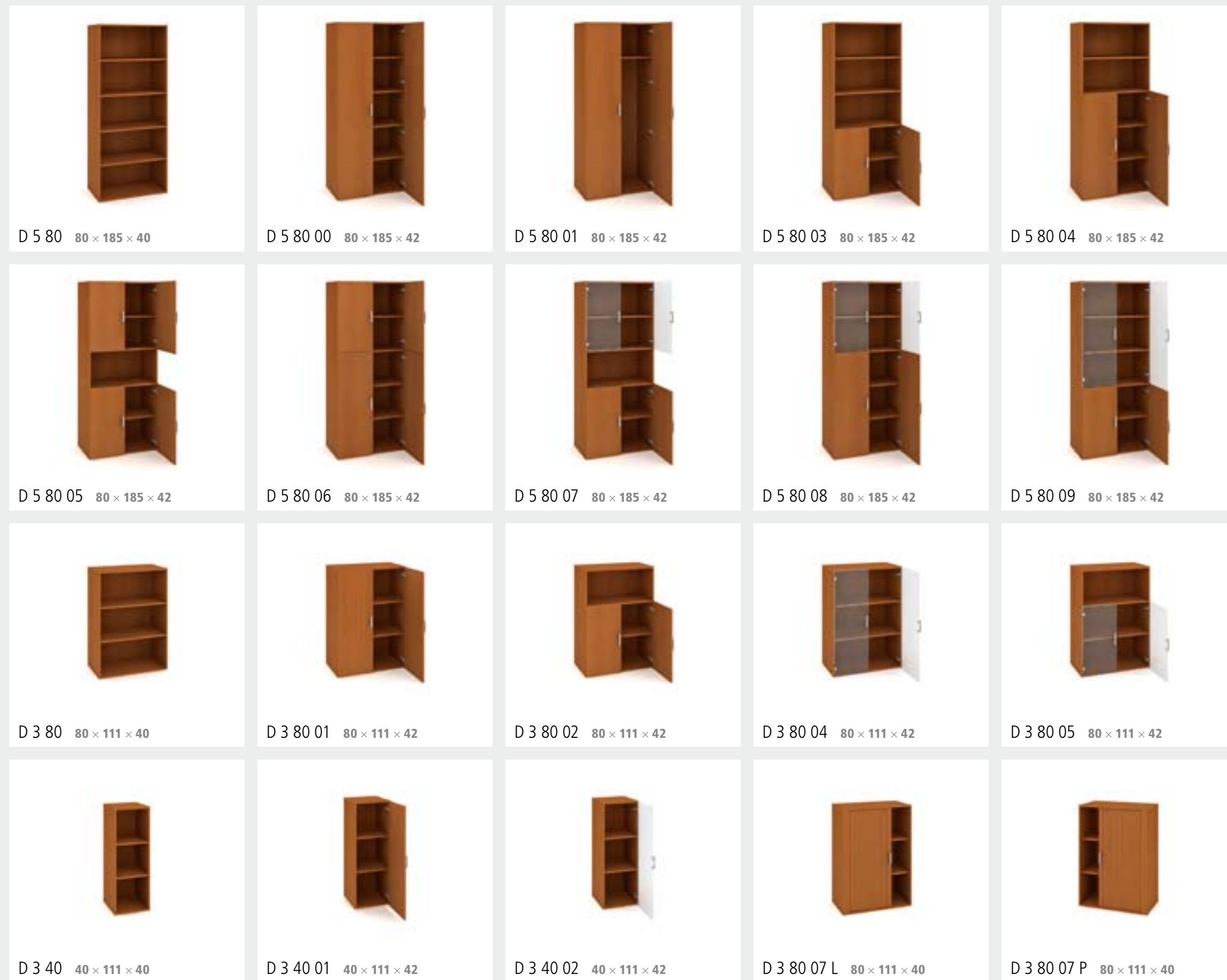

Prehľad farebných kombinácií nábytku nájdete vo vzorkovníku na záložke titulnej strany

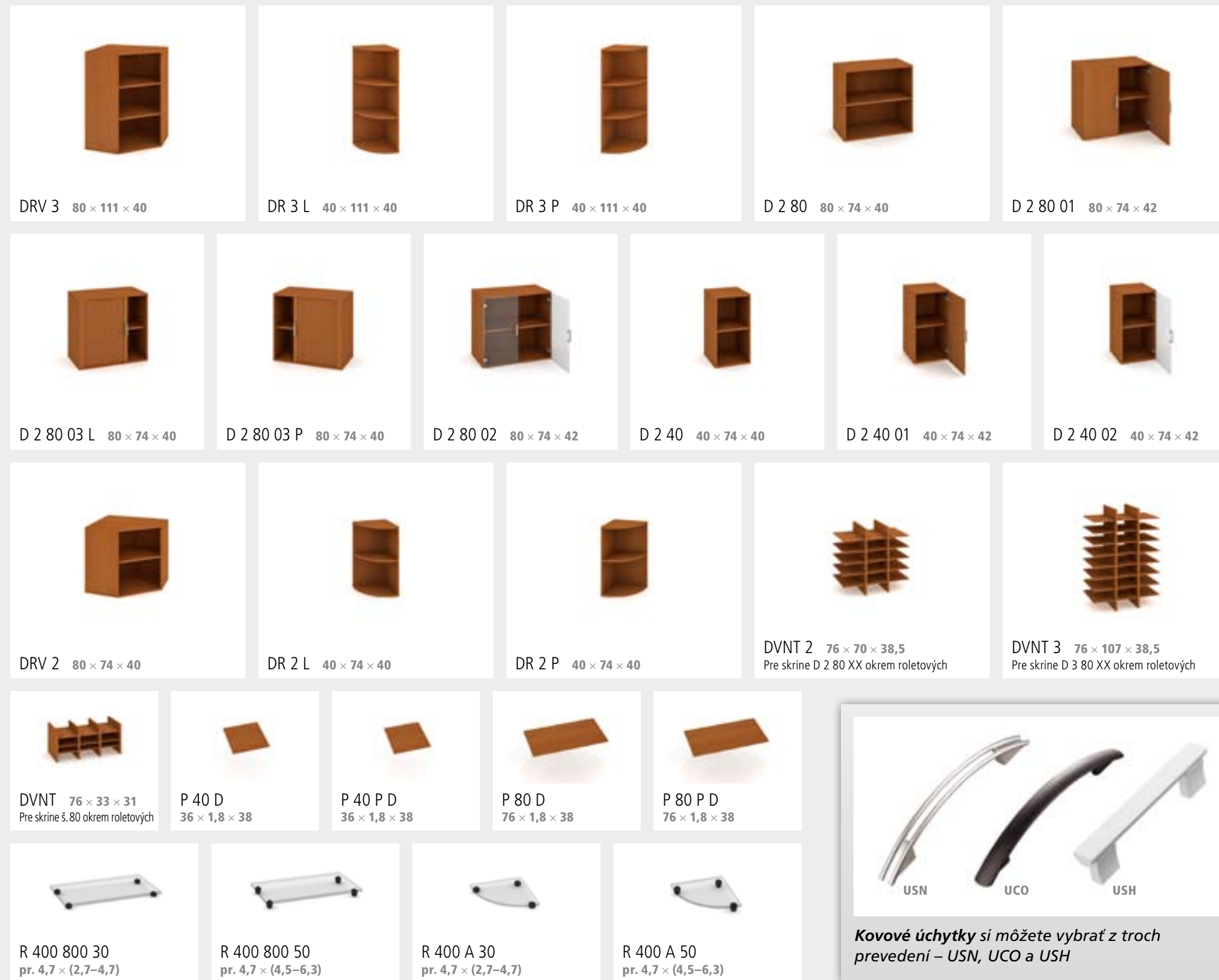

Rozmery sú uvedené v cm v poradí šírka × výška × hĺbka

SKRINE STRONG

Korpus

V našej ponuke nájdete korpusy vysoké 76,8, 115,2 alebo 192 cm a široké 40 alebo 80 cm, ich hĺbka je 40 cm. Hlavnou prednosťou skriň Hobis Strong je pevná a robustná konštrukcia korpusov zodpovedajúca norme ČSN EN 14073-2, ČSN EN 14073-3, ČSN EN 14749, ČSN 910001 a ČSN 910100. Na ich výrobu sme zvolili kvalitnú laminovanú drevotrievkovú dosku, ktorú ponúkame v ôsmich farebných odtieňoch. Horné aj spodné dno majú hrúbku 25 mm a na prednej strane disponujú 2 mm hranou ABS, vďaka ktorej sa nemusíte báť mechanického poškodenia. Ostatné viditeľné hrany korpusu sú chránené hranou ABS hrúbky 1 mm. Boky korpusov ponúkame v hrúbke 18 mm, chrbát potom 8 mm. Ten je navyše obojstranne pohľadový, takže skrine môžete použiť ako priestorový deliaci prvok. Odolné materiály a kvalitné kovanie pochádzajú výhradne z Európskej únie, dômyselná konštrukcia a presná výroba zaisťujú absolútnu pevnosť skriň Strong.

Vysoká nosnosť políc a pevnosť konštrukcie.

Police

Bezkonkurenčná nosnosť a variabilita – to sú hlavné prednosti políc skriň HOBIS Strong. Hrúbka samotných políc je 25 mm, čo znamená vynikajúcu nosnosť 80 kg, ktorú máme osvedčenú certifikátom štátnej skúšobne Českej republiky podľa normy ČSN EN 14727 a ČSN 910001. Základná výška úložného priestoru je prispôbená výške štandardného šanóna. V prípade potreby je možné veľmi jednoducho meniť polohu políc a priestor prispôsobiť podľa svojich požiadaviek. Pretože dbáme na bezpečnosť nášho nábytku a vyžadujeme, aby spĺňal bezpečnostné normy, zabezpečili sme police proti náhodnému vysunutiu. Rovnako police skriň sú olepené odolnou 2mm ABS hranou, ktorá garantuje dostatočnú ochranu proti poškodeniu.

Dvere

Vďaka zapusteniu dverí medzi horné a spodné dno korpusu sme získali účelné a zároveň vizuálne atraktívne riešenie. Ku skriniam Strong môžete vyberať plné aj presklené dvere. Plné dvere sú vybavené 2mm ABS hranou a vy sa tak nemusíte báť akéhokoľvek poškodenia. Pokiaľ si vyberiete presklené dvere, potom záleží len na vás, či budú z číreho alebo mliečneho skla. Túžite po ešte originálnejšom riešení? Pre vás je určená ponuka mliečnych skiel vložených do efektných hliníkových rámov. Všetky dvere sú osadené kvalitným kovaním a pántami Blum s doživotnou zárukou. Tiché a plynulé zatváranie zaisťujú tlmáče a tlmiace dorazy.

V našej ponuke tiež nájdete roletové skrine, pri ktorých oceníte efektný vzhľad a spoľahlivý mechanizmus otvárania.

Skrine je možné postaviť na sokel vysoký 5 cm, výškovo nastaviteľné nohy (3 alebo 5 cm) alebo na dizajnové kovové nohy vysoké 5 cm. Sokel a nohy nie sú súčasťou balenia a je potrebné objednať ich samostatne.

Aby sa zásielka dostala bezpečne až do vašej kancelárie, dodávame skrine demontované v niekoľkých samostatných, bezpečne zabalených balíkoch. Súčasťou každého balenia je tiež prehľadný montážny návod, ktorý umožňuje ľahkú a rýchlu montáž.

Tlmáče zatvárania dverí

Vysoká pevnosť konštrukcie

Nadštandardná nosnosť políc 80 kg



certifikácia EU



5 rokov záruka



jednoduchá montáž



nosnosť políc 80 kg



42 Drive
48 Strong



HOBIS STRONG višňa – višňa



Rektifikácia – pomocou priloženého imbusového kľúča je ľahké vyriešiť nerovnosti podláh



Police hrubé 25 mm a spoľahlivý spojovací systém zaručujú výbornú pevnosť a stabilitu celej skrine



HOBIS STRONG agát – sivá



Tlmič dverí zabezpečuje tiché a pomalé doveranie dverí



Nadštandardná nosnosť polic 80 kg je doložená certifikátom štátnej skúšobne



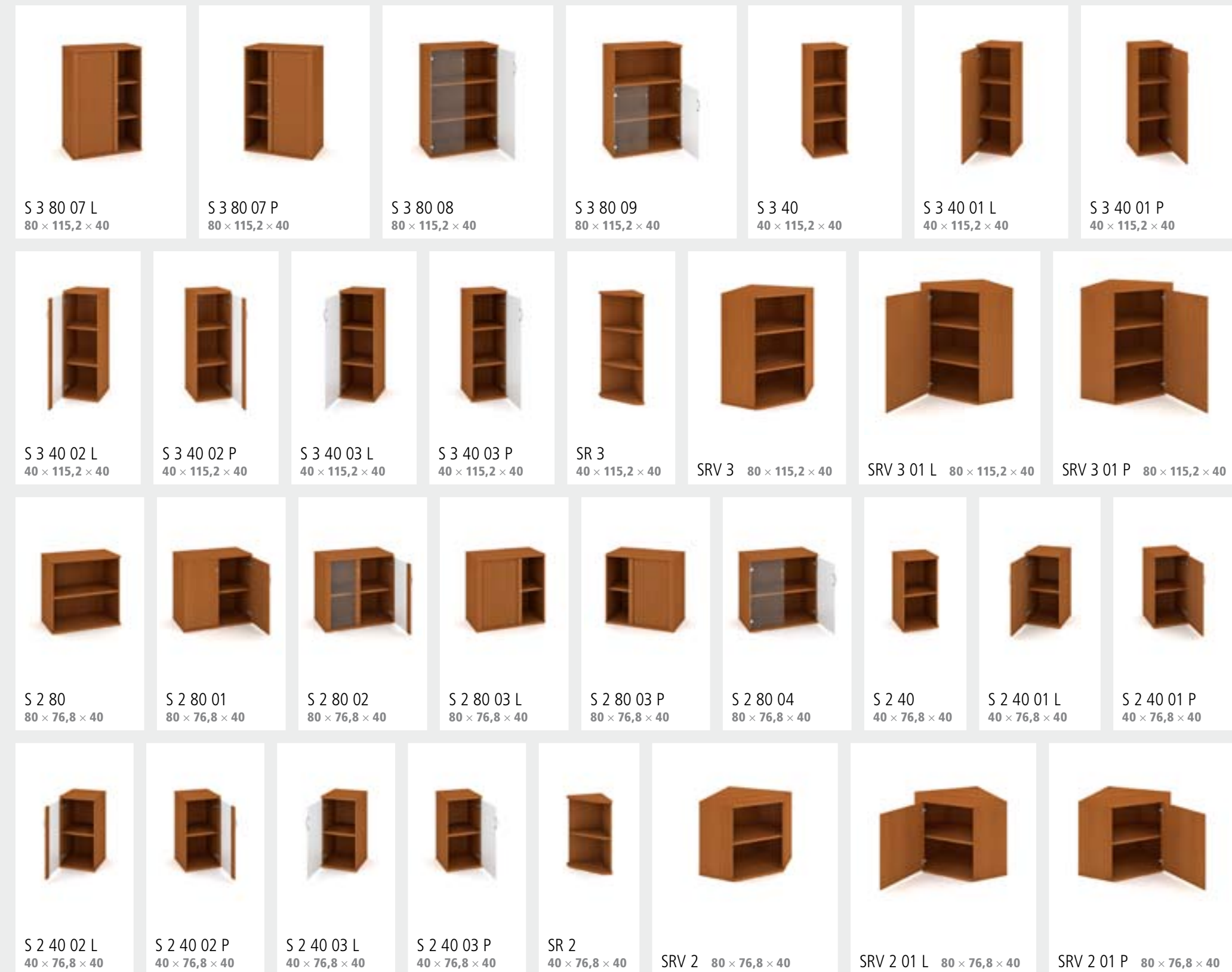
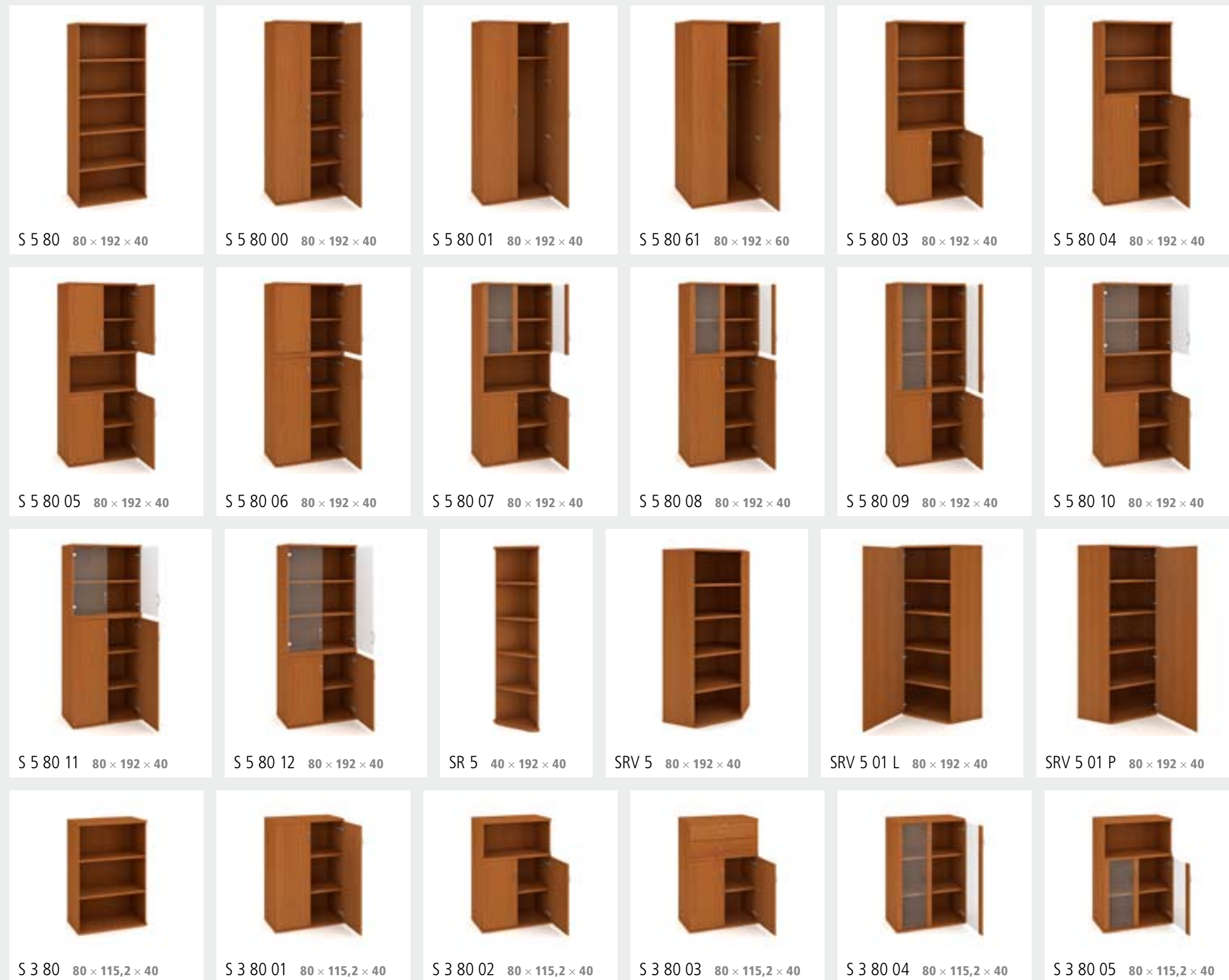



S 400 40 × 5 × 36
Sokel ku skriniam 40 cm



S 400 A 37 × 5 × 37
Sokel ku skriniam SR 2, SR 3, SR 5



S 550 58,5 × 5 × 51
Sokel ku skriniam SRV 2, SRV 3, SRV 5



S 800 80 × 5 × 36
Sokel ku skriniam 80 cm



S 800 60 80 × 5 × 56
Sokel ku skriniam S 5 80 61



R 400 A 30
pr. 4,7 × (2,7–4,7)
Rektifikacia ku skriniam

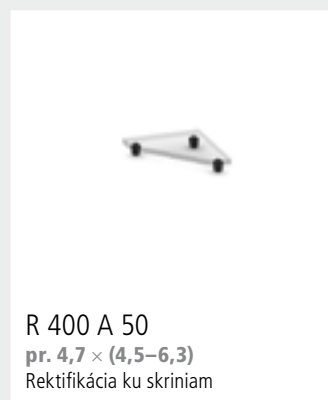

R 400 A 50
pr. 4,7 × (4,5–6,3)
Rektifikacia ku skriniam



R 400 800 30
pr. 4,7 × (2,7–4,7)
Rektifikacia ku skriniam



R 400 800 50
pr. 4,7 × (4,5–6,3)
Rektifikacia ku skriniam

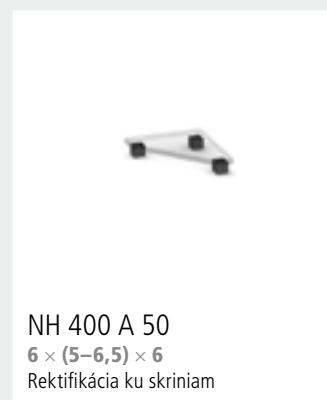

NH 400 A 50
6 × (5–6,5) × 6
Rektifikacia ku skriniam

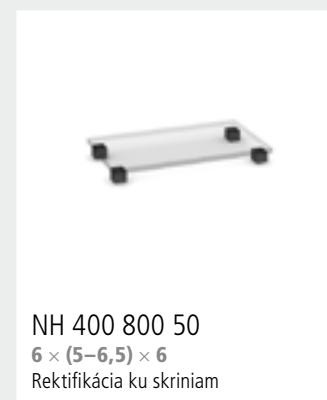

NH 400 800 50
6 × (5–6,5) × 6
Rektifikacia ku skriniam



DSH 2 1 L 39,6 × 71,4 × 2,1
Mliečne sklo v hlinikovom ráme



DSH 2 1 P 39,6 × 71,4 × 2,1
Mliečne sklo v hlinikovom ráme



DSH 3 1 L 39,6 × 109,8 × 2,1
Mliečne sklo v hlinikovom ráme



DSH 3 1 P 39,6 × 109,8 × 2,1
Mliečne sklo v hlinikovom ráme



DSL 2 1 L 39,6 × 71,4 × 0,6
Mliečne sklo



DSL 2 1 P 39,6 × 71,4 × 0,6
Mliečne sklo



DSL 3 1 L 39,6 × 109,8 × 0,6
Mliečne sklo



DSL 3 1 P 39,6 × 109,8 × 0,6
Mliečne sklo



SR 7 140 × 55 × 36
Závesná skriňa



SVS 5 40 18 × 149 × 36
Do skriň S 5 80 01



SVS 5 60 39,2 × 149 × 56
Do skriň S 5 80 61



SVNT 76,2 × 33 × 29
Do všetkých typov skriň okrem roletových



SVNT 2 76,2 × 71,8 × 36
Do všetkých skriň S 2 80 XX
okrem roletových

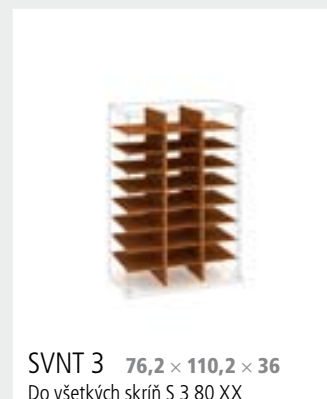

SVNT 3 76,2 × 110,2 × 36
Do všetkých skriň S 3 80 XX
okrem roletových



PS 40 36,2 × 2,5 × 36
Polica



PS 80 76,2 × 2,5 × 36
Polica



PS 80 RC 67 × 2,5 × 34
Polica



PS 80 60 76,2 × 2,5 × 56
Polica

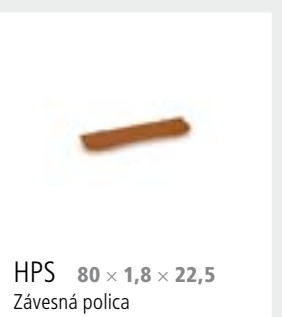

HPS 80 × 1,8 × 22,5
Závesná polica

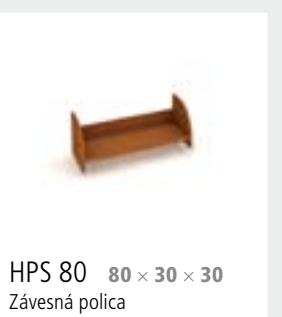

HPS 80 80 × 30 × 30
Závesná polica

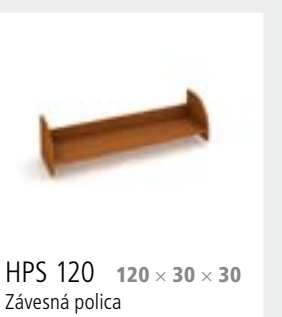

HPS 120 120 × 30 × 30
Závesná polica



OS 40 40 × 185 × 12



OSZ 40 40 × 185 × 12



OS 50 50 × 187 × 30



OSZ 50 50 × 187 × 30



Kovové úchytky si môžete vybrať z troch prevedení
– USN, UCO a USH



KSS
Kotviaca sada



H V
Vešiak veľký

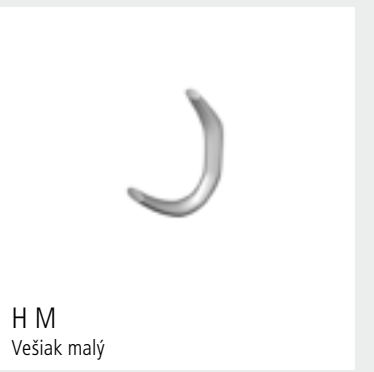

H M
Vešiak malý

KUCHYNE

Spodné skrine

Výšku spodných skrií ponúkame v jednotnej výške 85 cm (vrátane pracovnej dosky) a vyberať si môžete medzi modulmi širokými 30 a 60 cm. Základným materiálom korpusov je kvalitná laminovaná drevotriesková doska hrúbky 18 mm, chrbát je vyrobený z 3 mm bieleho sololaku. 28 mm hrubá pracovná doska zaručuje vysokú odolnosť.

Výhodou radu HOBIS kuchyne je jeho variabilita. Podľa dispozície priestoru môžete z našej ponuky jednoducho poskladať vybavenie celej kuchyne. Vyberať tak môžete napríklad skriňu so vstavanou chladničkou, skriňu pod drez či skriňu s jednou alebo piatimi zásuvkami. Možnosť rohových zostáv zaisťujú rohová skriňa. Nohy kuchyne môžete zakryť soklom.

KANCELÁRSKÝ NÁBYTEK
HOBIS

*Prijemné zázemie
pre chvíle odpočinku
a krátkeho občerstvenia.*

Vrchné skrinky

V ponuke vrchných kuchynských skriniek nájdete dva varianty šírky korpusov. Na výber máte moduly široké 30 a 60 cm, oba vo výške 60 cm. Samozrejmosťou je vrchná rohová skrinka, alebo skrinka nad digestor, ktorá ako jediná má výšku 37 cm. Základným materiálom korpusov je kvalitná laminovaná drevotriesková doska hrúbky 18 mm, chrbát je vyrobený z 8 mm hrubej laminovanej drevotriesky. Prírodzene dbáme na bezpečnosť a jednoduchosť prichytenia skriniek na stenu, a preto sú súčasťou vrchných skriniek aj kvalitné závesy s reguláciou.

Pracovné dosky

Ponuku tvoria pracovné dosky rovné a rohové. Sú dodávané zároveň s krycou lištou, ktorá zabraňuje zatekaniu vody za pracovnú dosku. Objednávať ich, rovnako ako spodné sokle, musíte samostatne. Potrebujete k pracovnej doske nerezový drez, pákovú batériu alebo kovový držiak na mikrovlnku? To, aj celý rad kuchynského príslušenstva nájdete v našej ponuke. Všetko samozrejme môžete objednávať samostatne.

Stoly

Kuchynské linky

Solitérne kuchynky

Stoly

Komfortné stolovanie zaručia naše jedálenské stoly, ktoré je možné objednať v rozmeroch 80 × 80 cm alebo 120 × 80 cm.

Montáž

Aby sa zásielka dostala bezpečne až do vašej kancelárie, dodávame kuchyne demontované v niekoľkých bezpečne zabalených balíkoch. Súčasťou každého balenia je tiež prehľadný montážny návod, ktorý umožňuje ľahkú a rýchlu montáž.



certifikácia EÚ



5 rokov záruka



jednoduchá montáž



HOBIS KUCHYŇA čerešňa – čerešňa

Kancelárske kuchynky

Elegantný dizajn a rovnaké dekory materiálov ako pri kancelárskom nábytku HOBIS umožňujú umiestniť kuchynku priamo vo vašej kancelárii či iných reprezentatívnych priestoroch vašej firmy. Je to ideálny spôsob, ako rýchlo poskytnúť občerstvenie vašim hosťom. Kapacita políc a zásuvky zabezpečí uloženie dostatočného množstva pohárov a šálok. Na pracovnú dosku môžete umiestniť kávovar. O chladené nápoje sa postará vstavaná chladnička. Nakoniec len stiahnete roletu a máte upratané!

Podľa rozsahu vybavenia ponúkame v štyroch variantoch:

- 1 KU 2 0 – bez vybavenia
- 2 KU 2 1 – s drezom a batériou
- 3 KU 2 2 – s chladničkou
- 4 KU 2 3 – s chladničkou, drezom a batériou



5 Chladnička značky GORENJE má objem 88 l.

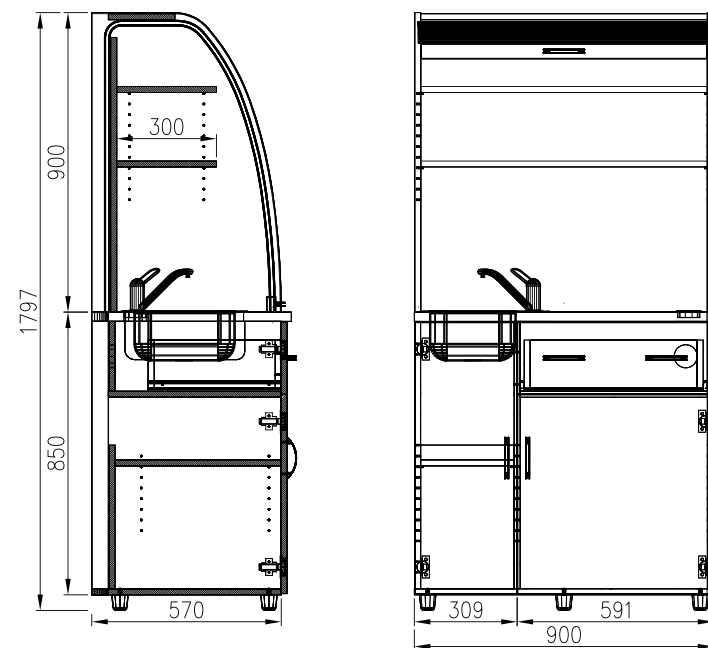

Pokiaľ sa domnievate, že preglejkové stoličky musia byť nudné, Dora, Nela, Rita a Tina vás presvedčia o opaku svojimi originálnymi prierezovými vzormi a pochrómovanou alebo hliníkovou kostrou.

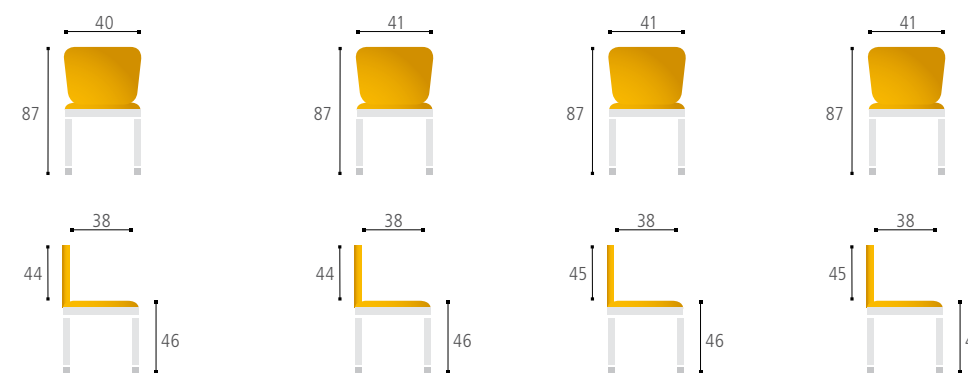

DORA

NELA

RITA

TINA

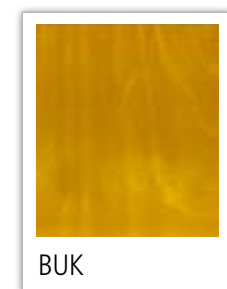

PREGLEJKOVÉ STOLIČKY



- 1 Využitie do jedální, konferenčných miestností aj kancelárií
- 2 Sedák aj operák z lakovanej bukovej preglejky
- 3 Plastové klzáky na ochranu podlahových krytín
- 4 Povrchová úprava kostry chróm alebo hliník



KU 2 0 L 90 × 175 (+5) × 60
Kuchynka bez vybavenia ľavá



KU 2 0 P 90 × 175 (+5) × 60
Kuchynka bez vybavenia pravá



KU 2 1 L 90 × 175 (+5) × 60
Kuchynka s drezom a batériou ľavá



KU 2 1 P 90 × 175 (+5) × 60
Kuchynka s drezom a batériou pravá



KU 2 2 L 90 × 175 (+5) × 60
Kuchynka s chladničkou ľavá



KU 2 2 P 90 × 175 (+5) × 60
Kuchynka s chladničkou pravá



KU 2 3 L 90 × 175 (+5) × 60
Kuchynka s chladničkou, drezom a batériou ľavá

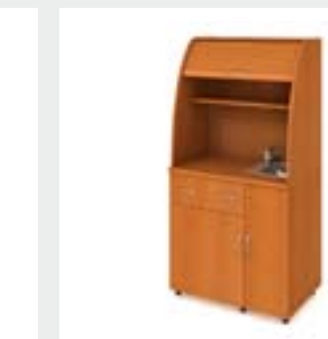

KU 2 3 P 90 × 175 (+5) × 60
Kuchynka s chladničkou, drezom a batériou pravá

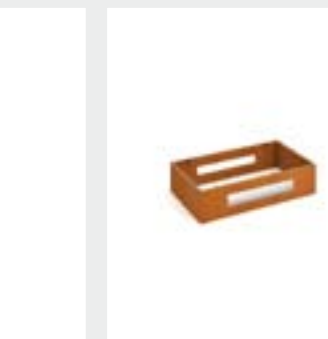

SKU 88,4 × 20 × 52
Sokel na dorovnanie výšky KU na 195 cm

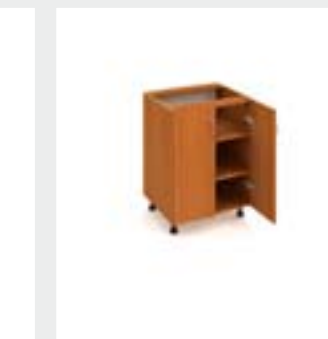

KUDD 60
60 × 72,4 (+10) × 54

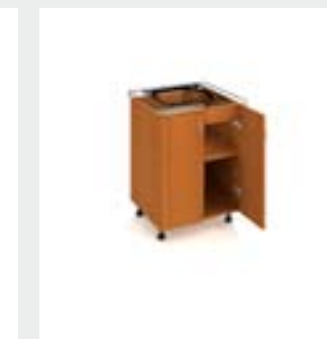

KUDD 60 D
60 × 72,4 (+10) × 54
Skrinka pod drez

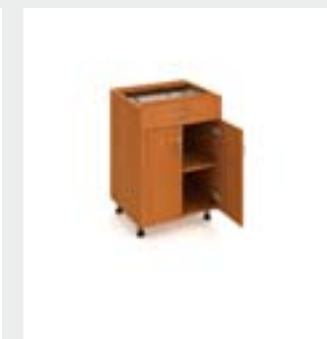

KUDD 60 Z1
60 × 72,4 (+10) × 54



KUDD 30 Z5
30 × 72,4 (+10) × 54

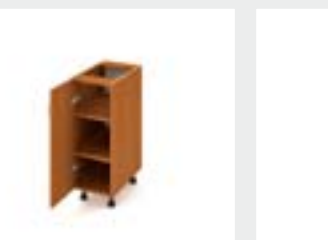

KUDD 30 L
30 × 72,4 (+10) × 54



KUDD 30 P
30 × 72,4 (+10) × 54



KUDD 90 CH L
60 × 72,4 (+10) × 56
Chladnička (objem 143l)



KUDD 90 CH P
60 × 72,4 (+10) × 56
Chladnička (objem 143l)



KUDD 90 RL
90 (x 90) × 72,4 (+10) × 54



KUDD 90 RP
90 (x 90) × 72,4 (+10) × 54

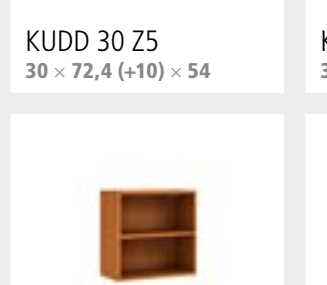

KUH 60
60 × 60 × 33

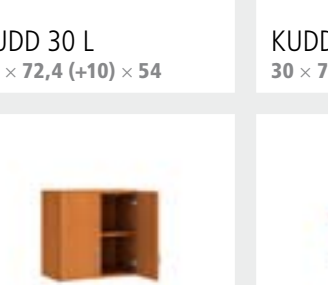

KUHD 60
60 × 60 × 35



KUHD 60 D
60 × 37 × 35
Skrinka pre digestor



KUH 30
30 × 60 × 33

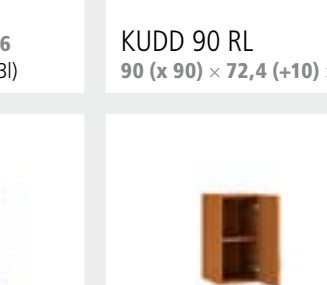

KUHD 30 L
30 × 60 × 35

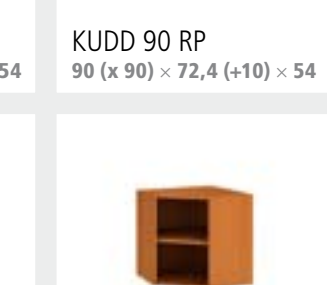

KUHD 30 P
30 × 60 × 35



KUH 60 R
60 (x 60) × 60 × 33

PRACOVNÁ DOSKA ROVNÁ



DEP 120 120 × 2,8 × 60
DEP 150 150 × 2,8 × 60
DEP 180 180 × 2,8 × 60
DEP 210 210 × 2,8 × 60
DEP 240 240 × 2,8 × 60
DEP 270 270 × 2,8 × 60
DEP 300 300 × 2,8 × 60
DEP 330 330 × 2,8 × 60
DEP 360 360 × 2,8 × 60
DEP 390 390 × 2,8 × 60

PRACOVNÁ DOSKA ĽAVÁ



DEP 120 L 120 × 2,8 × 60
DEP 150 L 150 × 2,8 × 60
DEP 180 L 180 × 2,8 × 60
DEP 210 L 210 × 2,8 × 60
DEP 240 L 240 × 2,8 × 60
DEP 270 L 270 × 2,8 × 60
DEP 300 L 300 × 2,8 × 60
DEP 330 L 330 × 2,8 × 60
DEP 360 L 360 × 2,8 × 60
DEP 390 L 390 × 2,8 × 60

PRACOVNÁ DOSKA PRAVÁ



DEP 60 P 60 × 2,8 × 60
DEP 90 P 90 × 2,8 × 60
DEP 120 P 120 × 2,8 × 60
DEP 150 P 150 × 2,8 × 60
DEP 180 P 180 × 2,8 × 60
DEP 210 P 210 × 2,8 × 60
DEP 240 P 240 × 2,8 × 60
DEP 270 P 270 × 2,8 × 60
DEP 300 P 300 × 2,8 × 60
DEP 330 P 330 × 2,8 × 60

Jednodielne sokle

SKUD 120 119 × 9,5 × 1,8
SKUD 150 149 × 9,5 × 1,8
SKUD 180 179 × 9,5 × 1,8
SKUD 210 209 × 9,5 × 1,8
SKUD 240 239 × 9,5 × 1,8
SKUD 270 269 × 9,5 × 1,8

Dvojdielne sokle

SKUD 300 149 × 9,5 × 1,8 + 150 × 9,5 × 1,8
SKUD 330 149 × 9,5 × 1,8 + 180 × 9,5 × 1,8
SKUD 360 179 × 9,5 × 1,8 + 180 × 9,5 × 1,8
SKUD 390 209 × 9,5 × 1,8 + 180 × 9,5 × 1,8
SKUD B (sokel bočný) 45 × 9,5 × 1,8

OBKLADOVÁ DOSKA



DEZ 120 120 × 1,8 × 50
DEZ 150 150 × 1,8 × 50
DEZ 180 180 × 1,8 × 50
DEZ 210 210 × 1,8 × 50
DEZ 240 240 × 1,8 × 50
DEZ 270 270 × 1,8 × 50



DMT hĺbka 30–45
Držiak mikrovlnky



PABA
Páková batéria

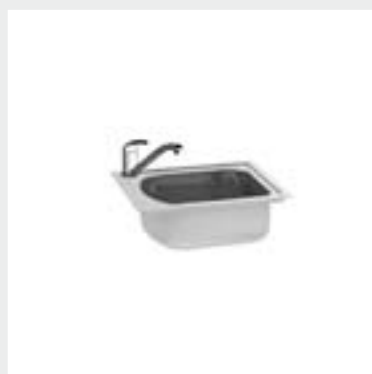

DRE L
Len pre KUDD 60 D

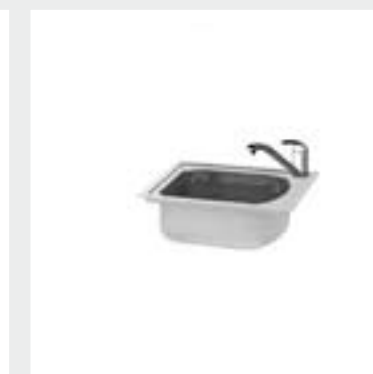

DRE P
Len pre KUDD 60 D

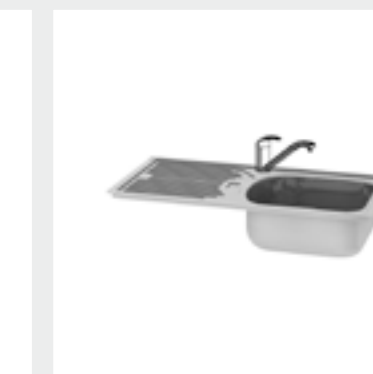

DRE O L
Len pre KUDD 60 D

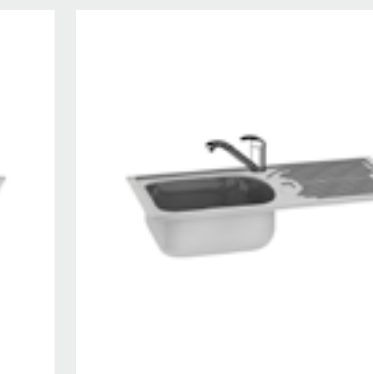

DRE O P
Len pre KUDD 60 D



DRE
Len pre KUDD 60 D



DRE O
Len pre KUDD 60 D



NX 400 800 pr. 6 × 10
Dizajnové nohy



NX 400 A pr. 6 × 10
Dizajnové nohy



HJ 800 80 × 75 × 80
Jedálenský stôl



HJ 1200 120 × 75 × 80
Jedálenský stôl



VÝROBA ATYPOV

Napriek širokej ponuke katalógových prvkov sa stane, že požadovaný rozmer, ktorý do daného priestoru potrebujete, v našom katalógu nenájdete.

Alebo máte chuť realizovať svoju myšlienku, prípadne originálny koncept vášho architekta alebo dizajnéra.

Súčasne chcete mať istotu, že vami navrhnutý koncept spracujú skúsení konštruktéri, ktorí navrhnu optimálne technické riešenie.

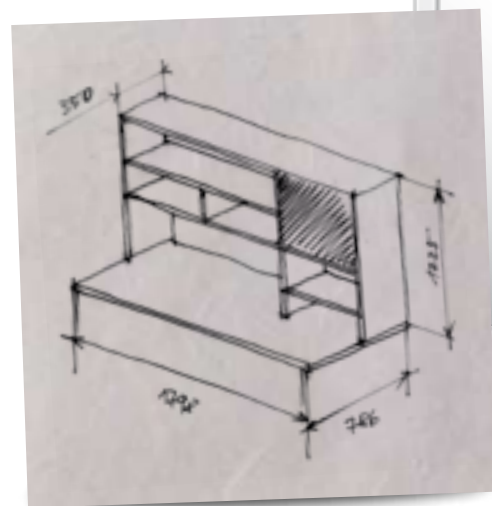

Chcete mať záruku, že tento výrobok bude spracovaný na špičkovom CNC zariadení, pod dohľadom skúsených remeselníkov, ktorí garantujú rovnakú kvalitu ako v sériovej výrobe, vrátane dĺžky poskytnutej záruky.

Potom môžete využiť oddelenie atypickej výroby s certifikátmi ISO na vývoj a výrobu, ktorá vaše predstavy prevedie do technických výkresov a potom zrealizuje do konečného produktu.

Certifikáty od nezávislých štátnych skúšobní garantujú splnenie náročných požiadaviek na špičkovú kvalitu finálnych výrobkov

- 1 Používame zdravotne neškodné materiály od výrobcov EÚ
- 2 Nábytok vyrábame v Českej republike
- 3 Naši pracovníci sú odborníci s vysokou kvalifikáciou
- 4 Precízne spracovanie prebieha na moderných CNC strojoch
- 5 Prepracovaný systém riadenia výroby využíva najmodernejší software
- 6 Zachovávame rešpekt a zodpovednosť k životnému prostrediu



Certifikát mechanickej bezpečnosti a ergonomických požiadaviek



Certifikát hygienickej neškodnosti



Certifikát nosnosti polic



Certifikát centrálného uzamykania kontajnerov



Ekologický šetrný výrobok



Česká kvalita



ISO 9001



ISO 14001

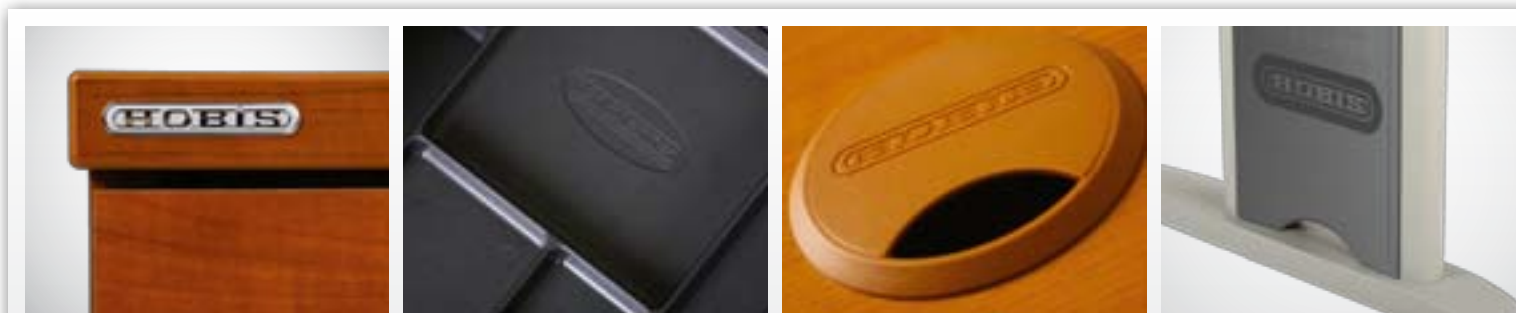

Kancelársky nábytok HOBIS je originálna značka s ochrannou známkou. Pri jeho zakúpení sa vďaka ochranným znakom môžete presvedčiť, že kupujete naozaj originál, na ktorý sa vzťahujú uvedené certifikáty.

Robustná mechanika so zvýšenou nosnosťou a odolnosťou, jednoduché a zároveň komplexné ovládanie, prvotriedna sieťovina a v neposlednom rade originálny futuristický dizajn. Stolička Sirius Q24 je predurčená do tých najnáročnejších kancelárskych prevádzok.



- 1 Stoličku odporúčame pre 24-hodinovú prevádzku
 - 2 Certifikát štátnej skúšobne o zhode s ČSN EN 1335-1:2000 a ČSN EN 1335-2:2009
 - 3 Stabilita a ergonómia je zaistená synchronnou mechanikou, ktorou meníte polohu sedáka a opierky zároveň
 - 4 Sedák a opierku môžete zafixovať v troch polohách
 - 5 Komfortné ovládanie výšky, hĺbky a sklonu v jednej páčke
 - 6 Náklon sedáka si môžete nastaviť samostatne
 - 7 Výšku a hĺbku sedáka prispôbíte svojej postave priamo na mieru a zaistíte tým správne podoprenie nôh
 - 8 Nastavením sily protiváhy podľa svojej hmotnosti zabezpečíte operadlo proti spätnému zhúpnutiu
 - 9 Nastavením optimálnej výšky operadla zvolíte správnu polohu chrbta
 - 10 Flexibilná ergonomická bedrová opierka podporuje zdravý spôsob sedenia
 - 11 Samonosná sieťovina zaisťuje celodenné vetranie chrbta
 - 12 Pre väčšie pohodlie si môžete prispôbiť výšku a uhol hlavovej opierky
 - 13 Podľa potreby si nastavíte výšku, rozstup, hĺbku a uhol podrúčok
 - 14 Univerzálne kolieska na tvrdú podlahu aj kobercové krytiny
 - 15 Nadštandardná nosnosť stoličky 150 kg
 - 16 3 roky záruka
- Látky: MESH čierna

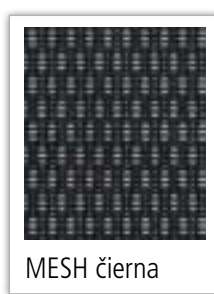
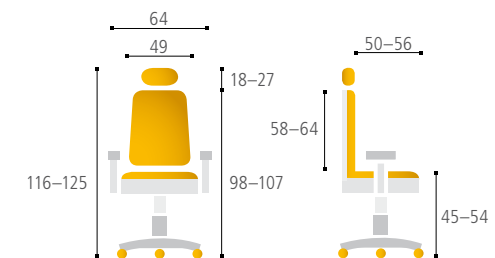

Považujete top kvalitu, jednoduché a zároveň komplexné ovládanie stoličky za štandard? Prajete si stoličku v originálnom dizajnovom riešení? Stolička Sirius je zárukou vysokej kvality a vďaka svojmu futuristickému dizajnu sa stane ústredným prvkom vašej kancelárie.

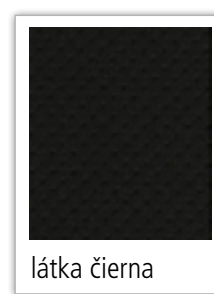
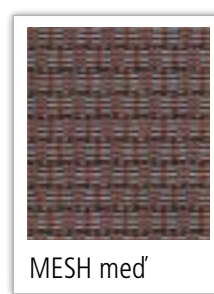
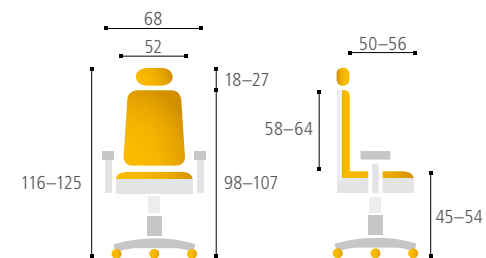

- 1 Certifikát štátnej skúšobne o zhode s ČSN EN 1335-1:2000 a ČSN EN 1335-2:2009
 - 2 Stabilita a ergonómia je zaistená synchronnou mechanikou, ktorou meníte polohu sedáka a opierky zároveň
 - 3 Sedák a opierku môžete zafixovať v troch polohách
 - 4 Komfortné ovládanie výšky, hĺbky a sklonu v jednej páčke
 - 5 Výšku a hĺbku sedáka prispôbíte svojej postave priamo na mieru a zaistíte tým správne podoprenie nôh
 - 6 Nastavením sily protiváhy podľa svojej hmotnosti zabezpečíte operadlo proti spätnému zhúpnutiu
 - 7 Nastavením optimálnej výšky operadla zvolíte správnu polohu chrbta
 - 8 Flexibilná ergonomická bedrová opierka podporuje zdravý spôsob sedenia
 - 9 Samonosná sieťovina zaisťuje celodenné vetranie chrbta
 - 10 Pre väčšie pohodlie si môžete prispôbiť výšku a uhol hlavovej opierky
 - 11 Podľa potreby si nastavíte výšku, rozstup, hĺbku a uhol podrúčok
 - 12 Univerzálne kolieska na tvrdú podlahu aj kobercové krytiny
 - 13 Nosnosť stoličky 130 kg
 - 14 3 roky záruka
- Látky: MESH čierna, MESH med', látka čierna (len sedák)



Čisté línie a reprezentatívny vzhľad v spojení s kvalitnými materiálmi sú hlavné prednosti kancelárskej stoličky VAPOR. Vďaka týmto vlastnostiam si môžete vybrať stoličku, ktorá výborne zapadne do vášho interiéru.

- 1 Certifikát štátnej skúšobne o zhode s ČSN EN 1335-1:2000 a ČSN EN 1335-2:2009
 - 2 Stabilita a ergonómia je zaistená synchronnou mechanikou, ktorou meníte polohu sedáka a opierky zároveň
 - 3 Sedák a opierku môžete zafixovať v troch polohách
 - 4 Výšku a hĺbku sedáka prispôbíte svojej postave priamo na mieru a zaistíte tým správne podoprenie nôh
 - 5 Nastavením sily protiváhy podľa svojej hmotnosti zabezpečíte operadlo proti spätnému zhúpnutiu
 - 6 Nastavením optimálnej výšky operadla zvolíte správnu polohu chrbta
 - 7 Ergonomická bedrová opierka podporuje zdravý spôsob sedenia
 - 8 Pre väčšie pohodlie si môžete prispôsobiť výšku a uhol hlavovej opierky
 - 9 Podľa potreby si nastavíte výšku, hĺbku a uhol podrúčok
 - 10 Univerzálne kolieska na tvrdú podlahu aj kobercové krytiny
 - 11 Nosnosť stoličky 130 kg
 - 12 3 roky záruka
- Látky: A24335, A24307, A24326, A24337, Koža L001, Koža L002

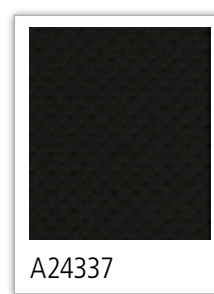
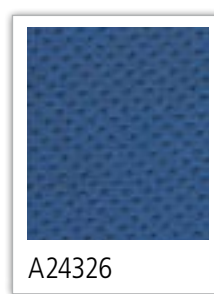
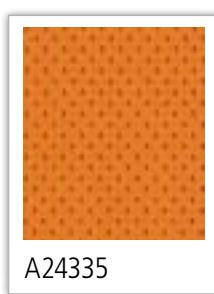
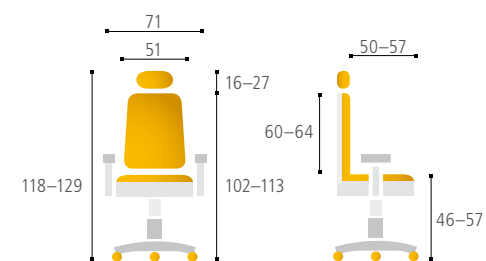

Pohodlná rokovacia stolička, ktorá disponuje všetkými prednosťami kancelárskej stoličky Vapor. Spolu s ňou dotvorí reprezentatívny vzhľad vašej kancelárie.

- 1 Certifikát štátnej skúšobne o zhode s ČSN EN 13761:2003 a ČSN EN 1022:2006
 - 2 Robustná zváraná kovová konštrukcia
 - 3 Chrómovaná kostra dodáva elegantný vzhľad
 - 4 Ergonomická bedrová opierka podporuje zdravý spôsob sedenia
 - 5 Nosnosť stoličky 130 kg
 - 6 3 roky záruka
- Látky: Koža L001, Koža L002

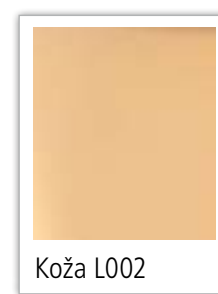
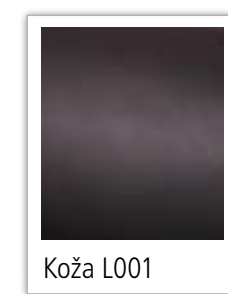
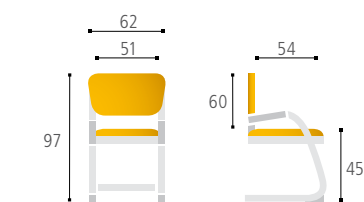

Kancelárska stolička spájajúca dynamický dizajn, skvelé spracovanie a veľa funkcií podporujúcich zdravé a komfortné sedenie.



- 1 Certifikát štátnej skúšobne o zhode s ČSN EN 1335-1:2000 a ČSN EN 1335-2:2009
 - 2 Stabilita a ergonómia je zaistená synchronnou mechanikou, ktorou meníte polohu sedáka a opierky zároveň
 - 3 Sedák a opierku môžete zafixovať bez obmedzenia
 - 4 Výšku a hĺbku sedáka prispôbite svojej postave priamo na mieru a zaistíte tým správne podoprenie nôh
 - 5 Sklon sedáka môžete nastaviť samostatne
 - 6 Komfortným nastavením sily protiváhy podľa svojej hmotnosti zabezpečíte operadlo proti spätnému zhúpnutiu
 - 7 Ergonomická výškovo nastaviteľná bedrová opierka podporuje zdravý spôsob sedenia
 - 8 Pre väčšie pohodlie si môžete prispôsobiť výšku a uhol hlavovej opierky
 - 9 Chrbát stoličky čalúnený samonosnou sieťovinou zaisťuje celodenné vetranie chrbta
 - 10 Podľa potreby si nastavíte výšku, hĺbku a uhol podrúčok
 - 11 Univerzálne kolieska na tvrdú podlahu aj kobercové krytiny
 - 12 Nosnosť stoličky 120 kg
 - 13 3 roky záruka
- Látky: BI 201, BI 202, BI 203, BI 204, BI 205

Možnosť objednať aj bez hlavovej opierky

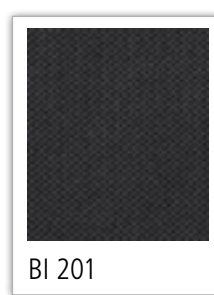
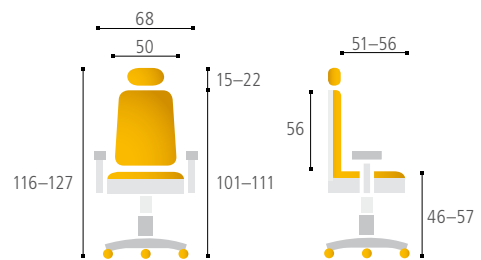

Dizajn a pevný oceľový rám lyžinového typu sú hlavnými prednosťami tejto konferenčnej stoličky.

- 1 Certifikát štátnej skúšobne o zhode s ČSN EN 13761:2003 a ČSN EN 1022:2006
 - 2 Čierna farba kostry
 - 3 Robustná zváraná kovová konštrukcia
 - 4 Samonosná sieťovina zaisťuje celodenné vetranie chrbta
 - 5 Nosnosť stoličky 120 kg
 - 6 3 roky záruka
- Látky: BI 201, BI 202, BI 203, BI 204, BI 205

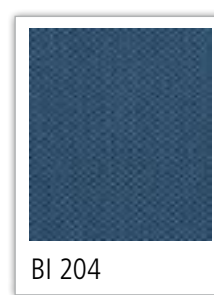
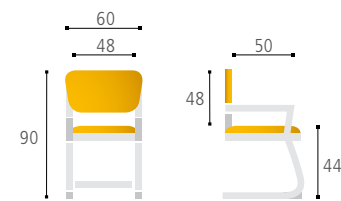

Elegantná stolička Saturn patrí medzi najobľúbenejšie stoličky svojej kategórie, pretože je dokonalým spojením funkčnosti, nadčasového dizajnu a priaznivej ceny. Prijemné látkové čalúnenie sedáka a priedušná sieťovina opierky ponúka pohodlné sedenie.



- 1 Certifikát štátnej skúšobne o zhode s ČSN EN 1335-1:2000 a ČSN EN 1335-2:2009
 - 2 Stabilita a ergonómia je zaistená synchronnou mechanikou, ktorou meníte polohu sedáka a opierky zároveň
 - 3 Sedák a opierku môžete zafixovať v štyroch polohách
 - 4 Výšku sedáka prispôbíte svojej postave priamo na mieru a zaistíte tým správne podoprenie nôh
 - 5 Nastavením sily protiváhy podľa svojej hmotnosti zabezpečíte operadlo proti spätnému zhúpnutiu
 - 6 Ergonomická, výškovo a hĺbkovo nastaviteľná bedrová opierka podporuje zdravý spôsob sedenia
 - 7 Pre väčšie pohodlie si môžete prispôsobiť výšku a uhol hlavovej opierky
 - 8 Podľa potreby si nastavíte výšku podrúčok
 - 9 Univerzálne kolieska na tvrdú podlahu aj kobercové krytiny
 - 10 Nosnosť stoličky 130 kg
 - 11 3 roky záruka
- Látky: NET čierna, NET modrá, NET vínová, NET oranžová

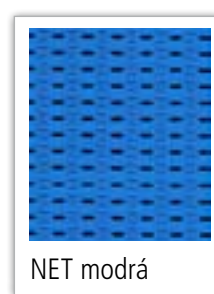
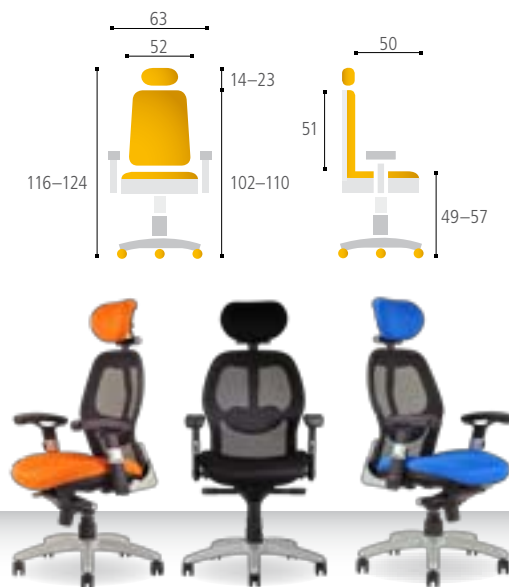

Veľmi elegantný, subtílny vzhľad a pevná zváraná kovová konštrukcia sú hlavnými prednosťami rokovacej stoličky Triton. Hliníkovou farbou kostry a druhmi poťahových látok je predurčená ako rokovacia stolička ku kancelárskej stoličke Saturn.

- 1 Certifikát štátnej skúšobne o zhode s ČSN EN 13761:2003 a ČSN EN 1022:2006
 - 2 Samonosná sieťovina zaisťuje celodenné vetranie chrbta
 - 3 Kombinácia čiernej sieťoviny a farebných látok
 - 4 Stoličky sú stohovateľné, čím môžete ušetriť veľa priestoru
 - 5 Nosnosť stoličky 120 kg
 - 6 3 roky záruka
- Látky: NET čierna, NET modrá, NET vínová, NET oranžová

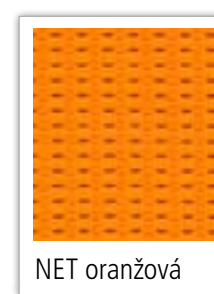
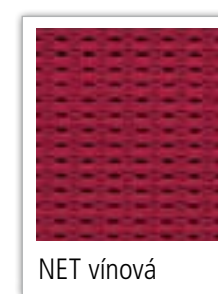
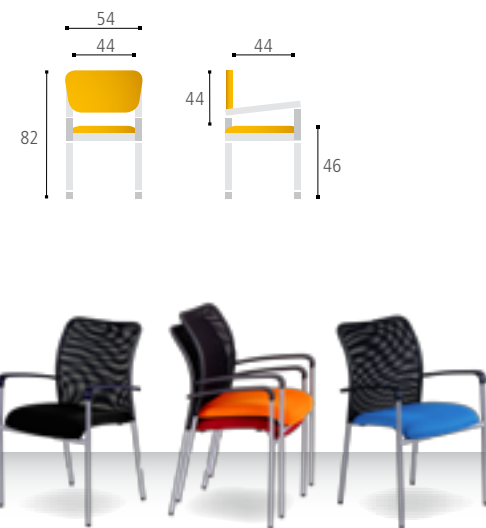

Kancelárska stolička Dike s anatomicky tvarovaným sedákom a priedušným operadlom je ako stvorená pre celodenné sedenie za počítačom a spríjemní vám tak vašu prácu.



- 1 Certifikát štátnej skúšobne o zhode s ČSN EN 1335-1:2000 a ČSN EN 1335-2:2009
 - 2 Stabilita a ergonómia je zaistená synchronnou mechanikou, ktorou meníte polohu sedáka a opierky zároveň
 - 3 Sedák a opierku môžete zafixovať v piatich polohách
 - 4 Výšku a hĺbku sedáka prispôbite svojej postave priamo na mieru a zaistíte tým správne podoprenie nôh
 - 5 Nastavením sily protiváhy podľa svojej hmotnosti zabezpečíte operadlo proti spätnému zhúpnutiu
 - 6 Ergonomická, výškovo a hĺbkovo nastaviteľná bedrová opierka podporuje zdravý spôsob sedenia
 - 7 Samonosná sieťovina zaisťuje celodenné vetranie chrbta
 - 8 Pre väčšie pohodlie si môžete prispôsobiť výšku a uhol hlavovej opierky
 - 9 Podľa potreby si nastavíte výšku podrúčok
 - 10 Univerzálne kolieska na tvrdú podlahu aj kobercové krytiny
 - 11 Nosnosť stoličky 120 kg
 - 12 3 roky záruka
- Látky: DK 10, DK 13, DK 15, DK 90

Možnosť objednať aj bez hlavovej opierky

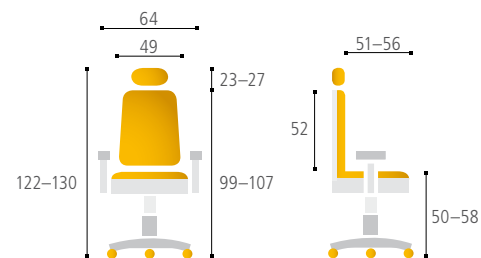

Veľmi elegantný, subtílny vzhľad a pevná zváraná kovová konštrukcia sú hlavnými prednosťami rokovacej stoličky Triton. Vzhľadom k rovnakým farbám látok sú konferenčné stoličky Triton Black a Triton Grey predurčené ako rokovacie stoličky ku kancelárskej stoličke Dike.

- 1 Certifikát štátnej skúšobne o zhode s ČSN EN 13761:2003 a ČSN EN 1022:2006
 - 2 Samonosná sieťovina zaisťuje celodenné vetranie chrbta
 - 3 Čierna alebo hliníkovo sivá farba kostry
 - 4 Sieťovina aj potahové látky v rovnakých farbách
 - 5 Stoličky sú stohovateľné, čím môžete ušetriť veľa priestoru
 - 6 Nosnosť stoličky 120 kg
 - 7 3 roky záruka
- Látky: DK 10, DK 13, DK 15, DK 90

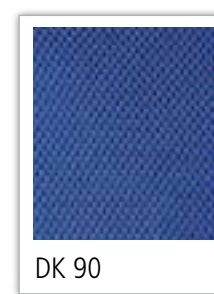
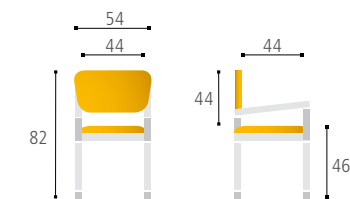

Jednoducho elegantný dizajn a pohodlné sedenie – to sú hlavné prednosti stoličky Calypso GRAND. Zvýšená opierka s nastaviteľnou hlavovou opierkou zaručujú kvalitné sedenie aj užívateľom s vyššou postavou.



- 1 Certifikát štátnej skúšobne o zhode s ČSN EN 1335-1:2000 a ČSN EN 1335-2:2009
 - 2 Stabilita a ergonómia je zaistená synchronnou mechanikou, ktorou meníte polohu sedáka a opierky zároveň
 - 3 Sedák a opierku môžete zafixovať v akejkoľvek polohe
 - 4 Studená pena vo vnútri sedáka zaručuje jeho vysokú životnosť a zachovanie anatomického tvaru
 - 5 Výšku sedáka prispôbiate svojej postave priamo na mieru a zaistíte tým správne podoprenie nôh
 - 6 Nastavením sily protiváhy podľa svojej hmotnosti zabezpečíte operadlo proti spätnému zhúpnutiu
 - 7 Samonosná sieťovina zaisťuje celodenné vetranie chrbta
 - 8 Vyšší užívatelia ocenia nadštandardnú výšku anatomicky tvarovanej opierky
 - 9 Pre väčšie pohodlie si môžete prispôbiť výšku a uhol hlavovej opierky
 - 10 Podľa potreby si nastavíte výšku podrúčok
 - 11 Univerzálne kolieska na tvrdú podlahu aj kobercové krytiny
 - 12 Nosnosť stoličky 120 kg
 - 13 3 roky záruka
- Látky: 14A11, 13A11, 1511, 12A11, 1211, 1111, 1611 – v kombinácii s čiernym sedákom
 - Látky: 14A11, 12A11, 1211, 1111 – sedák a opierka v rovnakej farbe

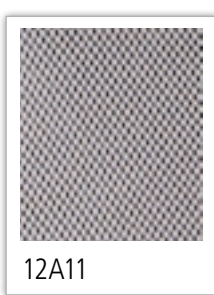
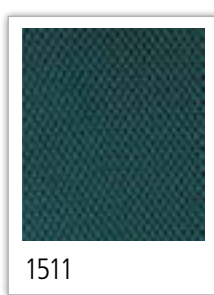

Veľmi obľúbená kancelárska stolička má oproti Calypsu GRAND a Calypsu XL nižšiu opierku a nemá hlavovú opierku. To z nej robí ekonomicky zaujímavý variant kvalitného sedenia za veľmi priaznivú cenu.

- 1 Certifikát štátnej skúšobne o zhode s ČSN EN 1335-1:2000 a ČSN EN 1335-2:2009
 - 2 Stabilita a ergonómia je zaistená synchronnou mechanikou, ktorou meníte polohu sedáka a opierky zároveň
 - 3 Sedák a opierku môžete zafixovať v štyroch polohách
 - 4 Studená pena vo vnútri sedáka zaručuje jeho vysokú životnosť a zachovanie anatomického tvaru
 - 5 Výšku sedáka prispôbiate svojej postave priamo na mieru a zaistíte tým správne podoprenie nôh
 - 6 Nastavením sily protiváhy podľa svojej hmotnosti zabezpečíte operadlo proti spätnému zhúpnutiu
 - 7 Samonosná sieťovina zaisťuje celodenné vetranie chrbta
 - 8 Užívatelia ocenia anatomicky tvarovanú opierku
 - 9 Podľa potreby si nastavíte výšku podrúčok
 - 10 Univerzálne kolieska na tvrdú podlahu aj kobercové krytiny
 - 11 Nosnosť stoličky 120 kg
 - 12 3 roky záruka
- Látky: 14A11, 13A11, 1511, 12A11, 1211, 1111, 1611 – v kombinácii s čiernym sedákom
 - Látky: 14A11, 12A11, 1211, 1111 – sedák a opierka v rovnakej farbe

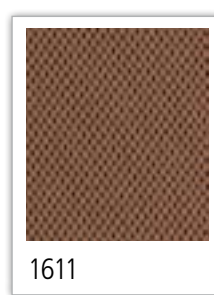

Zaujímavá stolička z radu Calypso s vyšším operadlom zaručuje kvalitné sedenie aj všetkým užívateľom s vyššou postavou. Hlavová opierka je pri tomto modeli pevne fixovaná.



- 1 Certifikát štátnej skúšobne o zhode s ČSN EN 1335-1:2000 a ČSN EN 1335-2:2009
 - 2 Stabilita a ergonómia je zaistená synchronnou mechanikou, ktorou meníte polohu sedáka a opierky zároveň
 - 3 Sedák a opierku môžete zafixovať v štyroch polohách
 - 4 Studená pena vo vnútri sedáka zaručuje jeho vysokú životnosť a zachovanie anatomického tvaru
 - 5 Výšku sedáka prispôbíte svojej postave priamo na mieru a zaistíte tým správne podoprenie nôh
 - 6 Nastavením sily protiváhy podľa svojej hmotnosti zabezpečíte operadlo proti spätnému zhúpnutiu
 - 7 Samonosná sieťovina zaisťuje celodenné vetranie chrbta
 - 8 Vyšší užívatelia ocenia vyššie anatomicky tvarované operadlo
 - 9 Podľa potreby si nastavíte výšku podrúčok
 - 10 Univerzálne kolieska na tvrdú podlahu aj kobercové krytiny
 - 11 Nosnosť stoličky 120 kg
 - 12 3 roky záruka
- Látky: 14A11, 13A11, 1511, 12A11, 1211, 1111, 1611

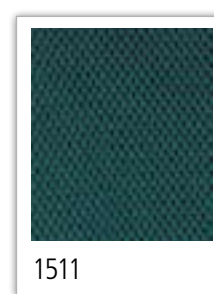
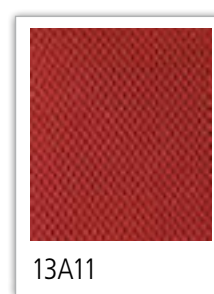
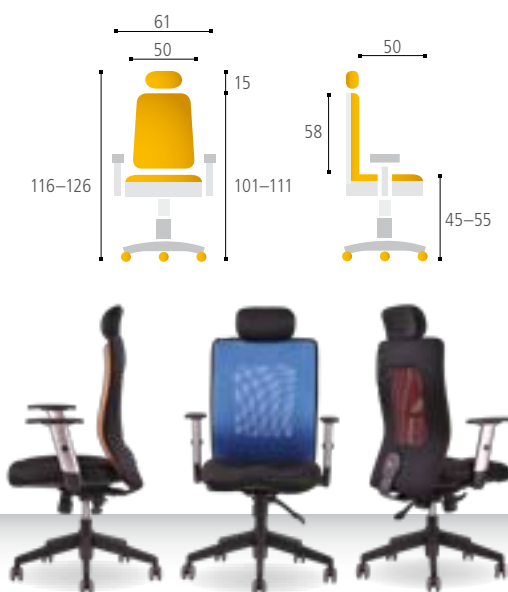

Robustná kovová konštrukcia a veľmi pohodlné sedenie. Stolička Calypso MEETING je ideálnym riešením pre dlhé porady a školenia.

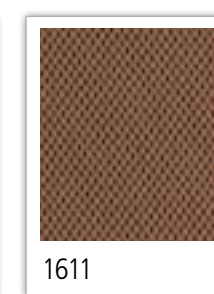
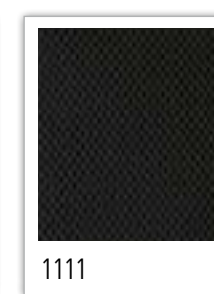
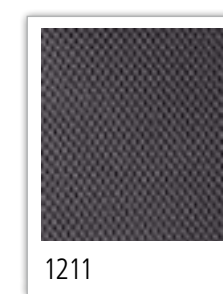
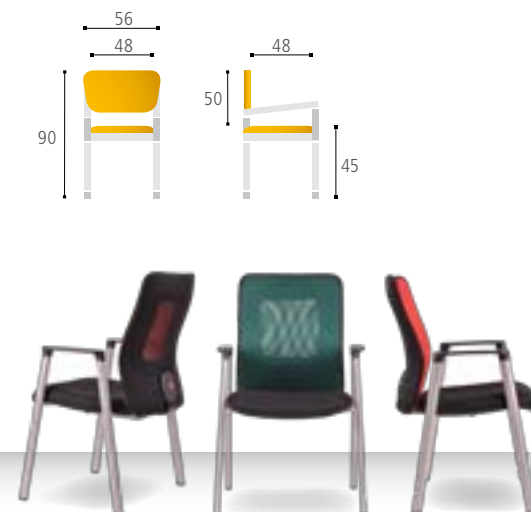

- 1 Certifikát štátnej skúšobne o zhode s ČSN EN 13761:2003 a ČSN EN 1022:2006
 - 2 Hliníkovo sivá farba kostry
 - 3 Robustná zváraná kovová konštrukcia
 - 4 Samonosná sieťovina zaisťuje celodenné vetranie chrbta
 - 5 Nadštandardná nosnosť stoličky 130 kg
 - 6 3 roky záruka
- Látky: 14A11, 13A11, 1511, 12A11, 1211, 1111, 1611



Hlavnými devízami stoličky Metis je jej nevšedný dizajn a praktické prevedenie. Vďaka sklopnému sedáku a možnosti horizontálneho stohovania ušetríte veľa priestoru vo svojej rokovacej miestnosti.

- 1 Pojazdné kolieska zaručia ľahkú manipuláciu
- 2 Horizontálne stohovanie ušetrí priestor
- 3 Samonosná sieťovina zaisťuje celodenné vetranie chrbta
- 4 Nosnosť stoličky 120 kg
- 5 3 roky záruka
- 6 Látky: DK 10, DK 13, DK 15, DK 90

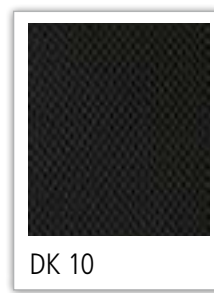
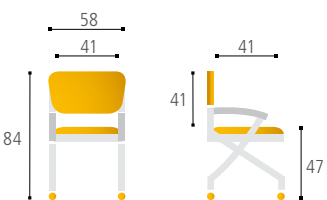

DK 10

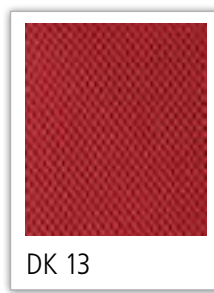

DK 13



DK 15

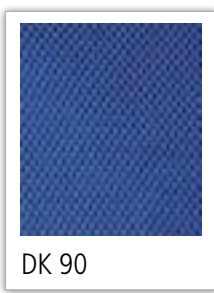

DK 90

Rokovacia stolička Taurus ponúka jednoduchú ale pevnú konštrukciu čiernej farby a vďaka nízkej cene je jednou z najobľúbenejších stoličiek vo svojej kategórii.

- 1 Rokovacia stohovateľná stolička
- 2 Čierna kostra
- 3 Nosnosť stoličky 120 kg
- 4 Záruka 2 roky
- 5 Látky: DORA D2, D3, D4, D5

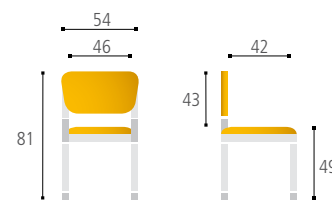

DORA D2

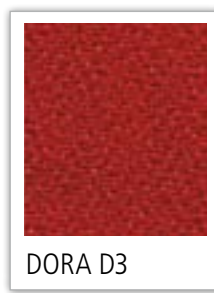

DORA D3



DORA D4



DORA D5

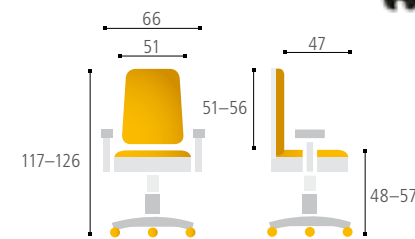

Základný variant stoličky 1380 SYN FLUTE je riešenie, ktoré zaručuje kvalitné sedenie za nízku cenu.

- 1 Synchronný mechanizmus s 5 polohami blokácie
- 2 Ergonomicky tvarovaná opierka
- 3 Výškové nastavenie sedáka
- 4 Nastavenie sily protiváhy podľa telesnej hmotnosti
- 5 Výškové nastavenie operadla „step by step“
- 6 Stolička je vrátane fixných podrúčok BR 29
- 7 Samostatne je možné objednať kolieska na tvrdú podlahu
- 8 Nosnosť stoličky 120 kg
- 9 3 roky záruka
- 10 Látky: DORA D2, D3, D4, D5



Stolička Panther Asyn patrí k cenovo príjemným riešeniam, vďaka ktorým získate dostatočne pohodlné sedenie, možnosť nezávislého nastavenia uhla a výšky sedáka a ergonomicky tvarovaný operák.

- 1 Asynchronný mechanizmus s možnosťou nezávislého nastavenia uhla sedáka a opierky
- 2 Ergonomicky tvarovaná opierka
- 3 Výškové nastavenie sedáka
- 4 Výškové nastavenie opierky
- 5 Voliteľné fixné podrúčky BR 29
- 6 Samostatne je možné objednať kolieska na tvrdú podlahu
- 7 Nosnosť stoličky 100 kg
- 8 2 roky záruka
- 9 Látky: DORA D2, D3, D4, D5



BR 29



PANTHER ASYN

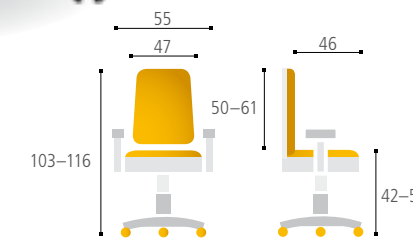

Podložka pod stoličky je nenápadná, ale veľmi účinná ochrana pred poškodením vašej podlahovej krytiny.

- 1 Je vhodná pre všetky typy podlahových krytín – plávajúcu podlahu aj koberce
- 2 Chráni podlahovú krytinu pred zničením, poškrábaním a znečistením
- 3 Je vyrobená z PET – čo je transparentný, vysoko odolný materiál
- 4 Spodná strana podložky obsahuje protišmykovú vrstvu, ktorá zabraňuje pohybu podložky
- 5 Je veľmi odolná proti tlaku všetkých typov koliesok
- 6 Okraje majú bezpečné, oblé hrany – 2 D frézovanie
- 7 Podložka umožňuje ľahký pohyb kancelárskych stoličiek
- 8 Samozrejmosťou je certifikát zdravotnej neškodnosti
- 9 Rozmer: 98 × 120 (cm), hrúbka: 2 mm

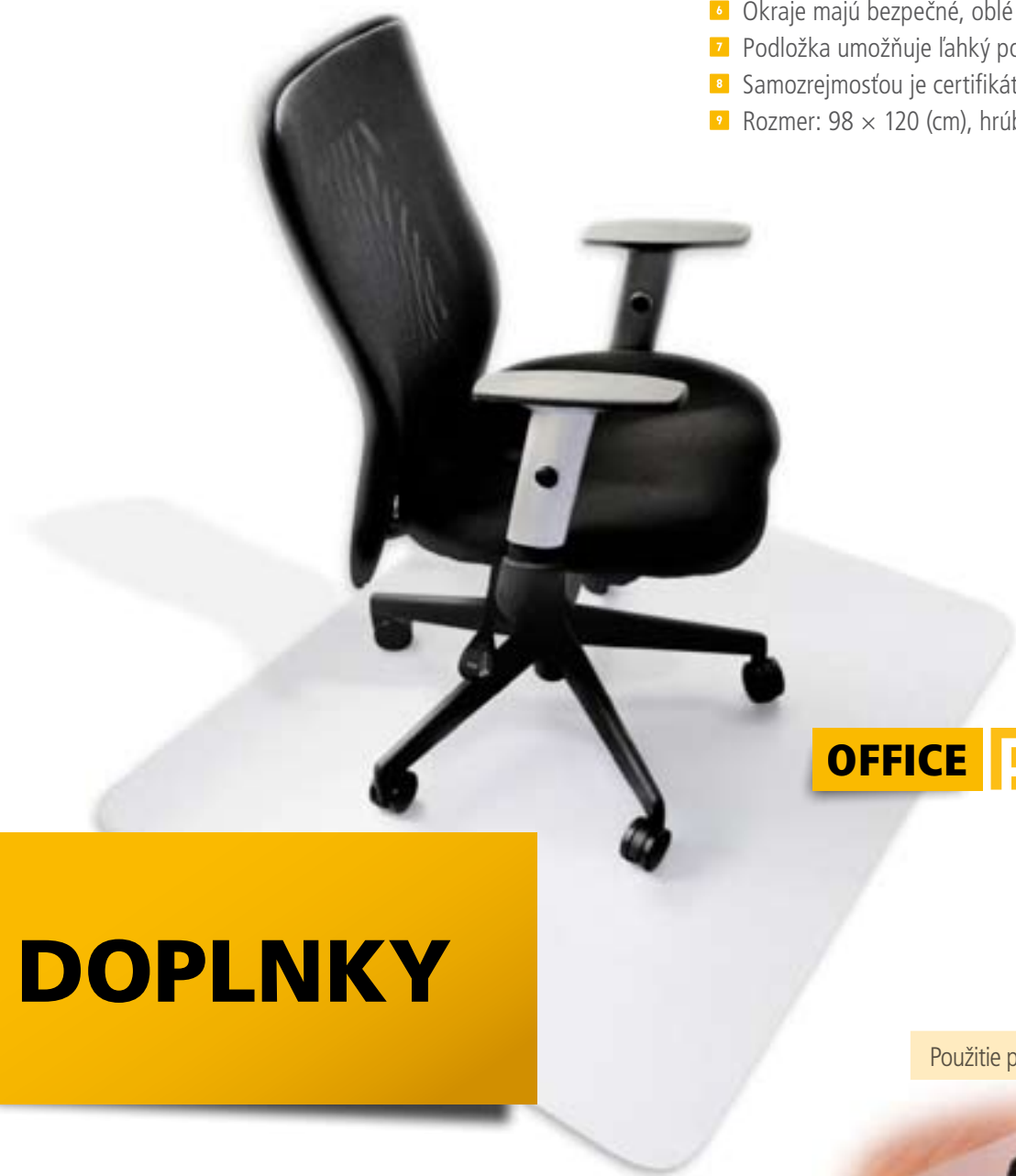

OFFICE

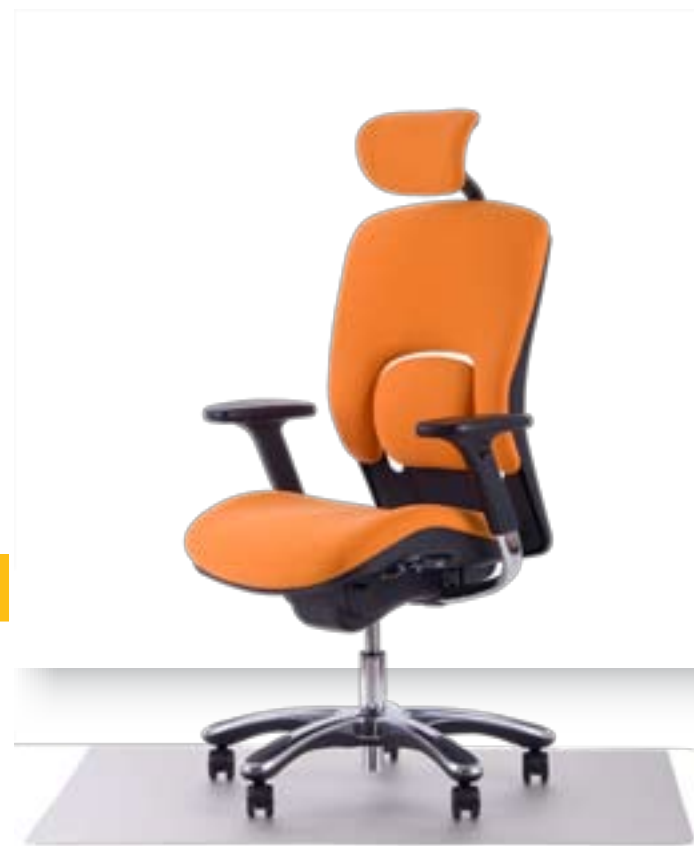

Použitie podložky na plávajúcu podlahu



Použitie podložky na koberec



DOPLNKY

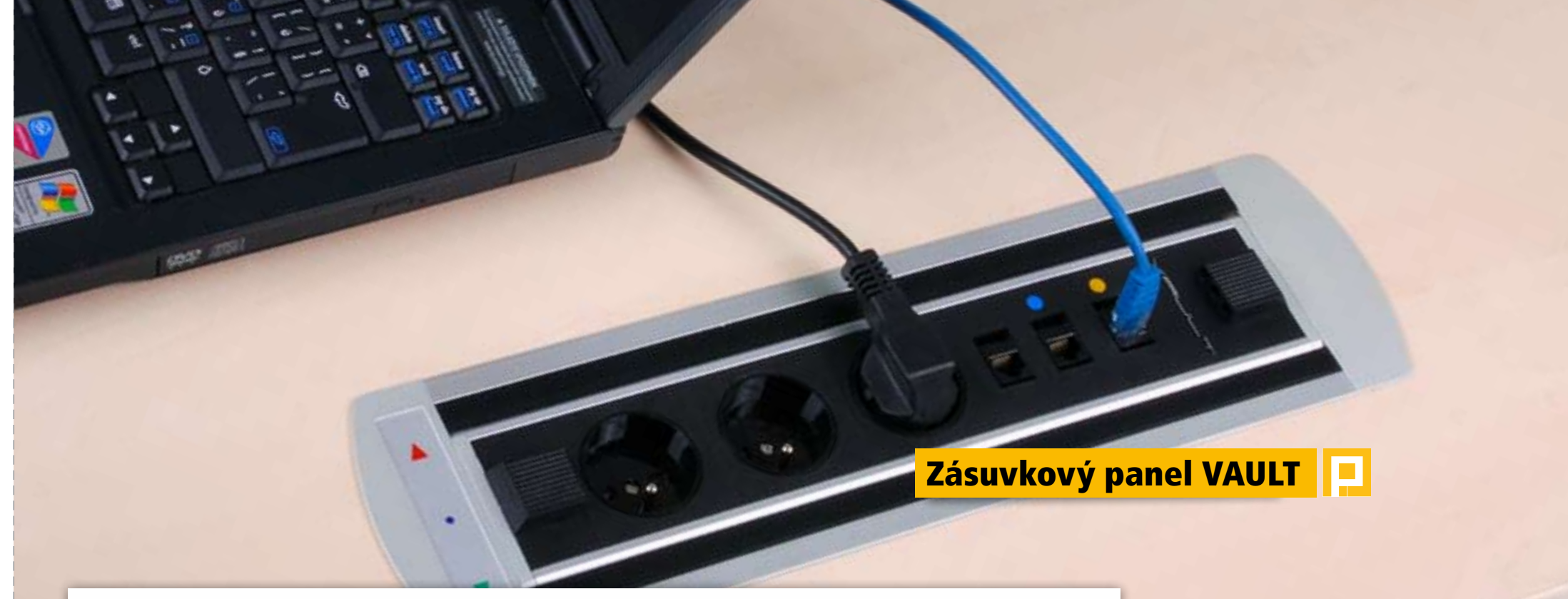

Zásuvkový panel VAULT



Otáčanie zásuvkovej jednotky pomocou elektrického motora s magnetickou spojkou

Všetky panely sú certifikované v Elektrotechnickom skúšobnom ústave v Českej republike



VAULT prináša elegantné riešenie pre použitie elektrických, dátových a AV prípojných bodov presne tam, kde ich práve potrebujete. Je tak ideálnym doplnkom na zabudovanie do konferenčných, rokovacích aj pracovných stolov a ponúka využitie v kanceláriách, hotelových izbách alebo kuchyniach.

Zásuvky sú pripravené na použitie v priebehu niekoľkých sekúnd jediným stlačením tlačidla. Otáčanie celej zásuvkovej jednotky realizuje elektrický motor s magnetickou spojkou. Pokiaľ zásuvky nepoužívate, môžete opäť jediným stlačením tlačidla panel znova otočiť zásuvkami pod stolovú dosku a mať tak okamžite „čistý stôl“. VAULT je zabezpečený fotobunkou, ktorá bráni otočeniu a zatvoreniu zásuvkovej jednotky, pokiaľ je v niektorej zásuvke kábel. Týmto sa zabráni poškodeniu káblov.

Ponuku dopĺňa ekonomický variant prípojných panelov VAULT s mechanickým otváraním. V tomto prípade dochádza po stlačení mechanizmu k vyklopeniu panela do pracovnej polohy. Na jeho zatvorenie stačí panel zatlačiť späť do východiskovej polohy. Jednotlivé modely sa navzájom líšia usporiadaním a druhom vybavenia.

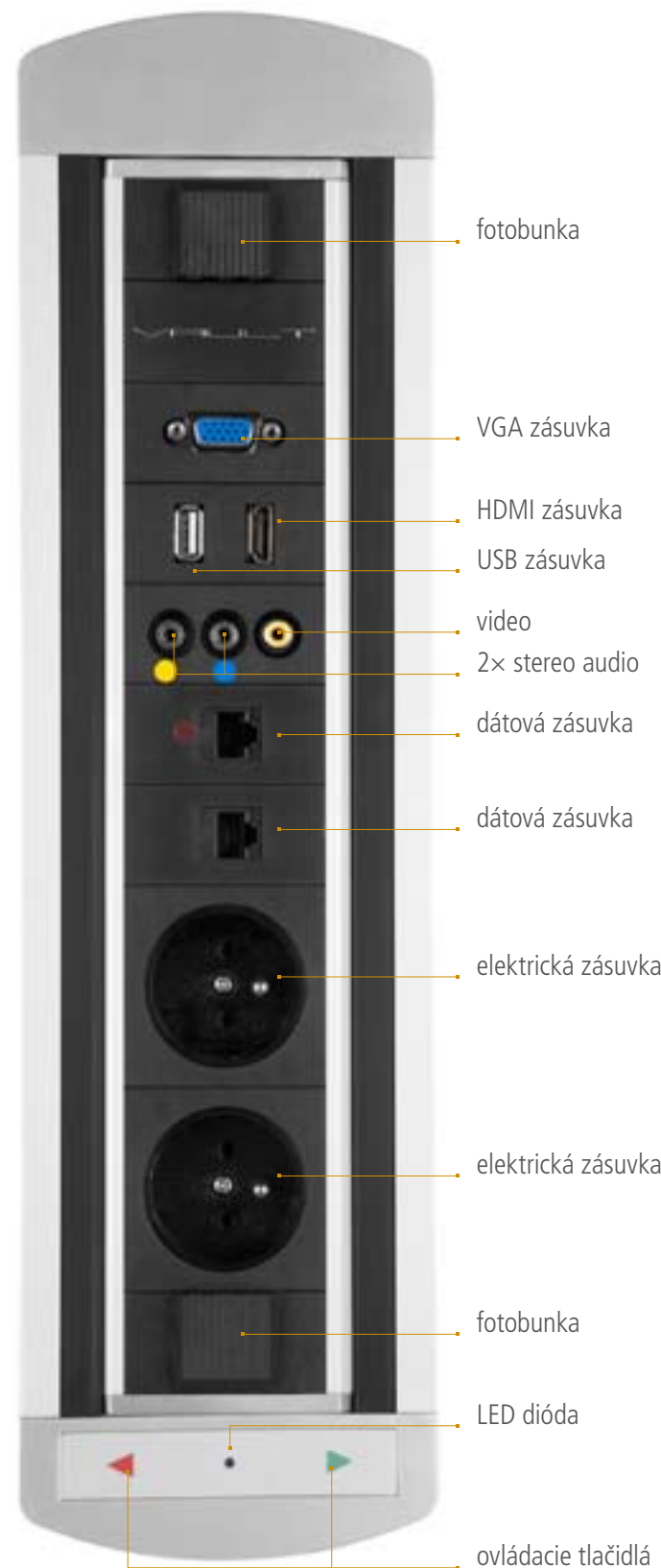

ELEKTRICKÝ OTOČNÝ PANEĽ



BTCZ 002

Rozmery: 374 × 110 × 103 mm
 Vybavenie: 3× elektrická zásuvka, 3× dáta



BTCZ 003

Rozmery: 374 × 110 × 103 mm
 Vybavenie: 3× elektrická zásuvka, 2× dáta, VGA



BTCZ 004

Rozmery: 374 × 110 × 103 mm
 Vybavenie: 3× elektrická zásuvka, 1× dáta, VGA, audio, mikrofón

MECHANICKÝ VÝKLOPNÝ PANEĽ

Mechanický výklopný panel z radu BTZ je ekonomickým variantom zásuvkových systémov VAULT. Stlačením mechanizmu vyklopníte panel nad stolovú dosku. Vďaka zabudovanému štetinovému prechodu môžete panel zatvoriť aj so zapojenými káblami.



Štetinový prechod na káble

ELEKTRICKÝ OTOČNÝ PANEĽ



BTCZ 009

Rozmery: 268 × 110 × 103 mm
 Vybavenie: 2× elektrická zásuvka, 1× dáta



BTCZ 010

Rozmery: 374 × 110 × 103 mm
 Vybavenie: 4× elektrická zásuvka, vypínač



BTCZ 011

Rozmery: 268 × 110 × 103 mm
 Vybavenie: 2× elektrická zásuvka, vypínač



BTCZ 012

Rozmery: 374 × 110 × 103 mm
 Vybavenie: 2× elektrická zásuvka, 2× USB, 2× dáta, 1× VGA, audio, video



BTCZ 013

Rozmery: 374 × 110 × 103 mm
 Vybavenie: 3× elektrická zásuvka, 2× USB, 1× dáta, VGA



BTCZ 043

Rozmery: 374 × 110 × 103 mm
 Vybavenie: 2× elektrická zásuvka, 2× dáta, 1× USB, HDMI, VGA, video, 2× stereo audio

MECHANICKÝ VÝKLOPNÝ PANEĽ



BTZ 031

Rozmery: 321 × 120 × 54 mm
 Vybavenie: 4× elektrická zásuvka



BTZ 041

Rozmery: 295 × 120 × 54 mm
 Vybavenie: 2× elektrická zásuvka, 2× dáta, 2× USB



BTZ 012

Rozmery: 268 × 120 × 54 mm
 Vybavenie: 2× elektrická zásuvka, 2× dáta

Vešiaky sú neodmysliteľným pomocníkom v každej kancelárii. Vešiaky OFFICE PRO ponúkajú dobrú stabilitu, ktorú zaisťuje masívna ťažká základňa z pravého mramoru.

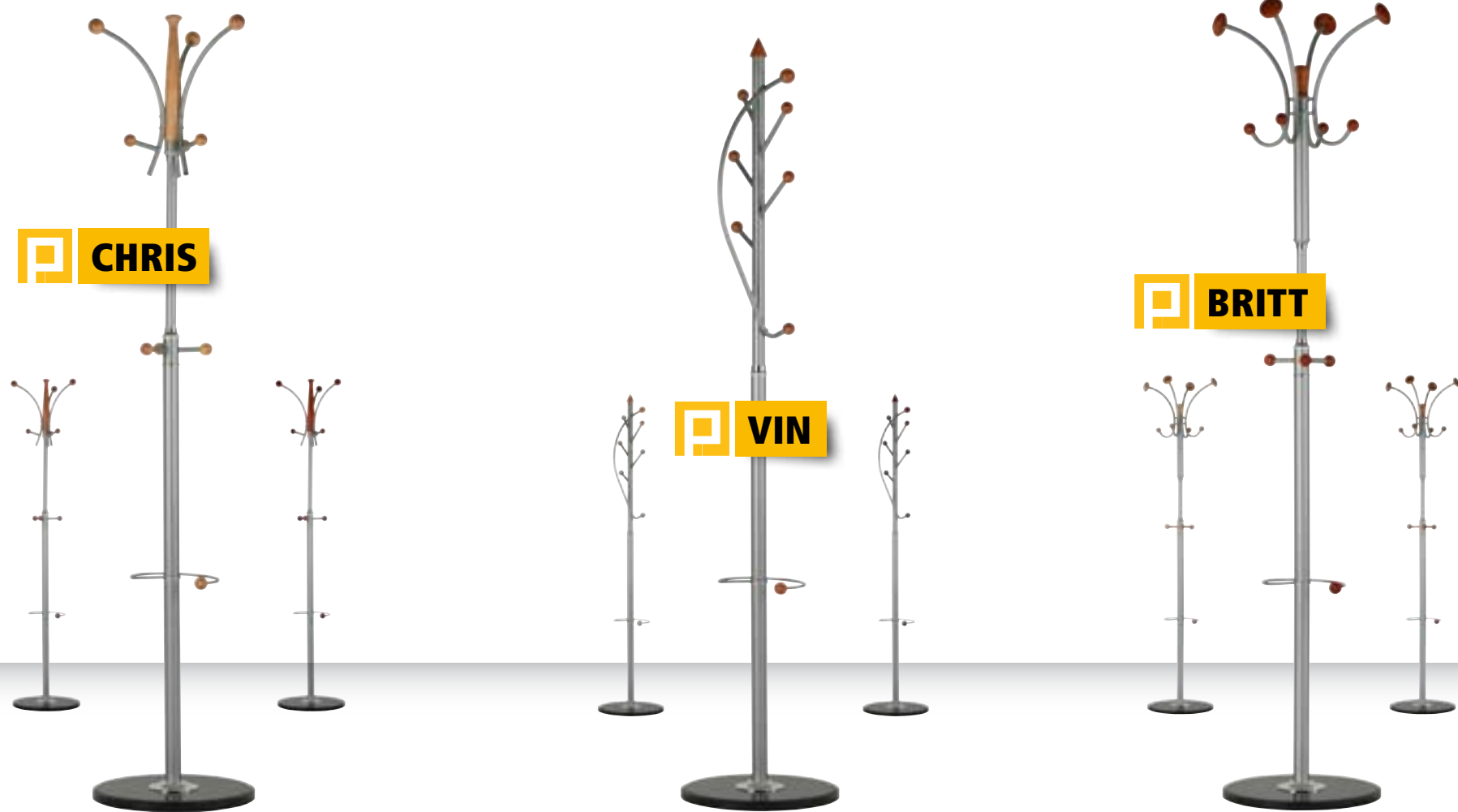

Ťažká mramorová základňa zaisťuje stabilitu vešiaka

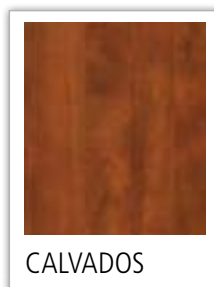

Magnetické tabule TSA

Potrebujete mať na očiach rôzne odkazy a pripomienky? Magnetické tabule TSA sú praktickým a dizajnovým pomocníkom. Môžete na ne písať, kresliť, alebo len ukladať poznámky.

- 1 Magnetický povrch v lakovanom prevedení, vypaľovaný pri 250°C je veľmi odolný a trvanlivý
- 2 Hliníkový rám so striebristou galvanickou povrchovou úpravou je veľmi efektívny
- 3 Plastové rohy zakryjú skrutky, ktorými je tabuľa uchytená na stenu
- 4 Zadná strana tabule je z pozinkovaného plechu kvôli vyššej robustnosti konštrukcie
- 5 3 magnety, fixy Centropen na popis, odkladacia lišta a montážna sada sú súčasťou balenia



Tabuľka rozmerov:

TSA96	90 × 60 cm
TSA129	120 × 90 cm
TSA1510	150 × 100 cm
TSA1890	180 × 90 cm
TSA1218	180 × 120 cm

Rozmery sú uvedené v poradí šírka × výška



Cedulky na dvere TZW

Veľmi jednoducho, rýchlo a podľa vlastných predstáv, si sami zhotovíte profesionálny orientačný systém vo vnútorných priestoroch vašich kancelárií, školy, úradu, nemocnice...

- 1 Podľa rozmeru tabuľky si navrhnete vlastnú menovku
- 2 Vytlačíte a upravíte na požadovaný rozmer
- 3 Odklopite kryciu lištu, snímnete prednú kryciu fóliu a vložíte menovku
- 4 Krycia fólia je veľmi odolná a absorbuje svetelné odlesky, čo zaručuje výbornú čitateľnosť menovky
- 5 Oceníte jednoduchú montáž na stenu, či na dvere
- 6 Montážna sada je súčasťou balenia

Tabuľka rozmerov:

TZW5014	148 × 50 mm
TZW1029	297 × 105 mm
TZWA4	297 × 210 mm
TZWA6	148 × 105 mm
TZWA5	210 × 148 mm
TZW14	148 × 148 mm

Rozmery sú uvedené v poradí šírka × výška



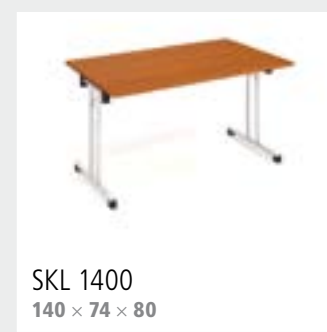
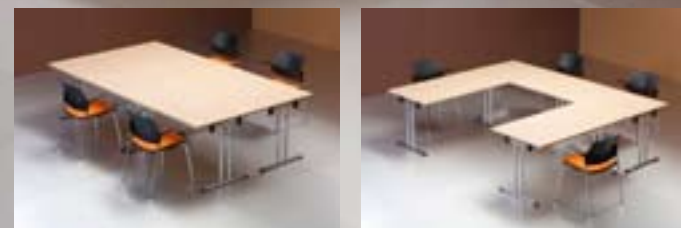

SKL 1400
140 × 74 × 80

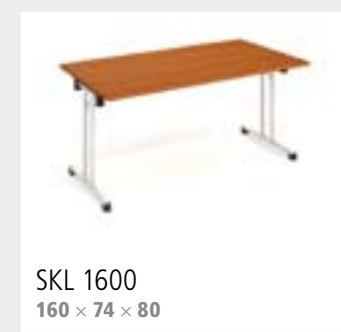

SKL 1600
160 × 74 × 80

Skladacie stoly

Potrebujete rýchlo zariadiť firemné priestory na prednášku, školenie, raut, či konferenciu? A po skončení akcie zas priestor uvoľniť? Skladacie stoly sú ideálnym riešením.

- 1 Stôl ľahko a rýchlo rozložíte do pracovnej polohy a rovnako rýchlo ho aj zložíte
- 2 Pri uskladnení ušetríte miesto, pretože stoly je možné stohovať na seba
- 3 Ponuku tvoria moduly 140 × 80 cm a 160 × 80 cm, výška stola je 74 cm
- 4 Skladacia kovová podnož je v chrómovom prevedení
- 5 Pracovné dosky sú vyrobené z 25 mm hrubej laminovanej drevotriesky, chránené 2 mm ABS hranou
- 6 Farebné prevedenie stolovej dosky: sivá, agát, buk, jelša, višňa, čerešňa, calvados, orech

Šatníky

- 1 2-dielna kovová šatníková skriňa
- 2 Šírka každého segmentu je 30 cm
- 3 1 polica, pod ktorou je tyč s 2 posuvnými háčikmi
- 4 Na dverách sú vetracie otvory a rámik na štítok
- 5 Otočný uzáver na visiaci zámok
- 6 Šírka 60 × výška 180 × hĺbka 50 cm
- 7 Záruka 2 roky
- 8 Farby: korpus svetlo sivá RAL 7035, dvere modrá RAL 5015, alebo komplet sivá RAL 7035

SS 30-2



LS 150

Lavica

- 1 Univerzálna lavica do šatní
- 2 Kvalitné smrekové drevo bez sukov
- 3 Pevná kovová kostra, farba svetlo sivá RAL 7035
- 4 Šírka 150 × výška 43 × hĺbka 36 cm

Kancelárska skriňa

- 1 Univerzálna kovová skriňa do kancelárií, skladov a dielní
- 2 Robustná konštrukcia korpusov
- 3 Dvere s profilovanými výstuhami na zvýšenie bezpečnosti
- 4 Uzamykanie dverí cylindrickým zámkom a trojbodovým rázvorovým mechanizmom
- 5 Na uzatváracom mechanizme skrine je informatívny ukazovateľ o jej otvorení, či zatvorení
- 6 4 nastaviteľné police, každá uchytená v piatich bodoch korpusu skrine
- 7 Jedna polica s možnosťou umiestnenia závesných zakladačov
- 8 Nosnosť police cca 50 kg pri rovnomernom rozložení zaťaženia
- 9 Svetlo sivá farba RAL 7035
- 10 Šírka 91,4 × výška 195 × hĺbka 46,3 cm
- 11 2 roky záruka

KS 195



Kovové kartotéky na závesné zakladače formátu A4

- 1 Kovové kartotéky na závesné zakladače formátu A4
- 2 Centrálné uzamykanie všetkých zásuviek
- 3 Nosnosť jednej zásuvky 40 kg
- 4 Plný 100% výsuv zásuviek
- 5 Presne teleskopické vedenie s guľčikovými ložiskami pre ľahký a tichý chod
- 6 Zariadenie proti preváženiu (nemožno vysunúť viac zásuviek súčasne)
- 7 Zábrany proti vypadnutiu zásuviek
- 8 Vnútorne rozmery zásuviek: šírka 32,5 × výška 24,5 × hĺbka 53 cm
- 9 Hladká povrchová úprava s vypaľovaným lakom v sivom odtieni RAL 7035
- 10 2 roky záruka

- 1 4zásuvková kartotéková skriňa
- 2 Šírka 41,6 × výška 132 × hĺbka 62 cm

RGD 12 E

- 1 2zásuvková kartotéková skriňa
- 2 Šírka 41,6 × výška 71 × hĺbka 62 cm

RGD 13 E

- 1 3zásuvková kartotéková skriňa
- 2 Šírka 41,6 × výška 101,5 × hĺbka 62 cm

RGD 14 E

Vyrovnávací doska VKD 1

- 1 Vyrovnávací doska s nastaviteľnými rektifikáciami umožňuje v prípade krivej podlahy zarovnanie kartoték v rade do roviny, čím zaisťujú jej spoľahlivý chod
- 2 VKD 2 a VKD 3 umožní zarovnanie dvoch alebo troch kartoték v rade



- 1 4zásuvková kartotéková skriňa kombinovaná
- 2 Šírka 41,6 × výška 134,5 × hĺbka 64 cm

RGD 14 CE

- 1 3zásuvková kartotéková skriňa
- 2 Šírka 41,6 × výška 104 × hĺbka 64 cm

RGD 13 CE

- 1 2zásuvková kartotéková skriňa
- 2 Šírka 41,6 × výška 73,5 × hĺbka 64 cm

RGD 12 CE

KARTOTÉKY

